



# Der neue GLC.

Gültig ab 18. April 2023

Mercedes-Benz



Der neue Mercedes-Benz GLC

# Willkommen.

Das dynamischste Fahrzeug in der erfolgreichen SUV-Familie von Mercedes-Benz. Hier erfahren Sie alles, was Sie über Ihren neuen GLC wissen möchten.

Die Broschüre ist zu 100% interaktiv, so dass Sie die Inhalte nach Belieben erkunden können.



# Der neue Mercedes-Benz GLC: dynamisch und kraftvoll

> Händlersuche

> Konfigurator

Highlights >

Modellpreise >

Typen >

Sonderausstattungen >

Laden und Förderung >

Digitale Extras >

Services >

Der neue Mercedes-Benz GLC

# Highlights.



## Luxuriöse Dimensionen und sportliches Exterieur.

Die sechs Zentimeter zusätzliche Fahrzeuglänge verleihen dem GLC eine gestreckte und dadurch dynamischere Silhouette. Neue Design-Elemente, wie die auf den Türen montierten Außenspiegel und die Formkanten an den Radhäusern sowie die optionalen Trittbretter, erzeugen eine sportlich-elegante Offroad-Optik.





## Mehr Leistung, weniger Verbrauch:

Dank Innovationen wie dem integrierten Startergenerator mit 48-Volt-Bordnetz schaffen es die 4-Zylinder-Motorisierungen mit Allradantrieb 4MATIC, Fahrdynamik und Effizienz gleichermaßen zu optimieren.

## Allrounder in Bestform.

Neben der Fahrzeuglänge ist auch die sportliche Ausstrahlung des GLC gewachsen: Die serienmäßige AVANTGARDE Line fährt im Vergleich zur Vorgängerbaureihe auf 45,7 cm (18") Leichtmetallrädern. Auf Wunsch bringen AMG Line und Night-Paket noch mehr sportliche und individuelle Akzente.





## Moderner Luxus - neu interpretiert.

Die fließenden Formen und die edlen Materialien heben den modernen Luxus im Innenraum des GLC auf ein neues Niveau. Das stilvoll-sportliche Cockpit ist noch mehr auf den Fahrer fokussiert. Dazu trägt auch das überarbeitete Bedien- und Anzeigekonzept bei, das voll auf Digitalisierung setzt.



## Individualisierung für ein einzigartiges Ambiente.

Das AVANTGARDE Interieur gehört bereits zur Serienausstattung. Mit der AMG Line Interieur können sie den Innenraum noch individueller und dynamischer gestalten.

## Digitalisiertes Bedien- und Anzeigekonzept.

Das Bedien- und Anzeigekonzept ist eng mit dem der C- und S-Klasse verwandt und umfangreich digitalisiert.

Das freistehende, digitale Fahrerdisplay ersetzt das konventionelle Kombiinstrument. Viele Inhalte, wie Reise, Navigation oder Audio, können im Vollbildmodus angezeigt werden.

Das rahmenlose Zentralsdisplay (868) in der Mittelkonsole mit 30,2 cm (11,9") Displaydiagonale wird über Touch-Befehle bedient. Es ist leicht zum Fahrer geneigt, damit er es besser ablesen und bedienen kann.





## Fahrassistenz-Systeme für teilautomatisiertes Fahren.

Fahrassistenz-Systeme ermöglichen teilautomatisiertes Fahren (Level 2).<sup>1</sup> Auch wenn der Fahrer den Verkehr ständig im Blick behalten muss, können die Assistenten im GLC zeitweilig selbstständig beschleunigen, bremsen und die Spur halten. So kann der Fahrer in anstrengenden und ermüdenden Fahrsituationen entlastet werden.

<sup>1</sup> Unsere Fahrerassistenz- und Sicherheitssysteme sind Hilfsmittel und entbinden Sie nicht von Ihrer Verantwortung als Fahrer. Beachten Sie die Hinweise in der Betriebsanleitung und die dort beschriebenen Systemgrenzen.



## Erweiterte Offroad-Möglichkeiten.

Allradantrieb 4MATIC, DYNAMIC SELECT Offroad-Fahrprogramm und Bergabfahrhilfe (DSR) helfen dabei, dass sich der GLC auch abseits befestigter Straßen gut zurechtfindet. Die Plug-in-Hybrid-Modelle fahren im Offroad-Fahrprogramm bevorzugt rein elektrisch. Erstmals zeigt der spezielle Offroad-Modus Informationen über die Offroad-Tour im Zentraldisplay des GLC an.

Neu ist auch die transparente Motorhaube i. V. m. der optionalen 360°-Kamera, die den Bereich vor dem Fahrzeug auf dem Zentraldisplay sichtbar macht und die Fahrt im Gelände dadurch erleichtert.



## Größerer und besser nutzbarer Laderaum.

Ob für Passagiere, Utensilien oder Gepäck: Der Innenraum des GLC ist geräumig und sehr gut nutzbar. Die Fondsitze lassen sich bei Bedarf in eine Cargo-Stellung bringen. Damit vergrößert sich das Laderaumvolumen auf 620 Liter (470 Liter Plug-in-Hybrid) – das ist Benchmark unter den Wettbewerbern und eine Steigerung um 70 Liter (75 Liter Plug-in-Hybrid) gegenüber der Vorgängerbaureihe.

## Fahrverhalten nach Wunsch: die Fahrwerke.

Mit den verschiedenen Fahrwerksvarianten lässt sich der GLC ausgezeichnet an alle individuellen Bedürfnisse anpassen. Serienmäßig ist er mit dem AGILITY CONTROL Fahrwerk mit selektivem Dämpfungssystem ausgestattet.

Das Technik-Paket (PAD) ermöglicht die breiteste Range verschiedener Fahrerlebnisse. Es beinhaltet die Luftfederung AIRMATIC, die von sportlich-straft bis zu sanft-komfortabel alle Gangarten beherrscht. Zudem lässt sich das Fahrzeugniveau anpassen, beispielsweise für mehr Bodenfreiheit bei Fahrten im Gelände



# Der neue Mercedes-Benz GLC

Präzises Fahren in unwegsamem Gelände mit „transparenter Motorhaube“



Menschliches Sichtfeld

Digitales Sichtfeld

## MBUX Offroad-Screen inklusive „transparenter Motorhaube“:

Virtueller Blick durch den Motorraum unter das Fahrzeug (bis 8 km/h).

Exakte Position und Lenkwinkel der Vorderräder.

Hindernisse auf dem Fahrweg werden frühzeitig erkannt.





## Digitale Extras - Smarte Lösungen, die Ihr Leben bereichern

### **Intelligenter.**

Modernste Technologien bereichern Ihr Fahrerlebnis mit einer großen Funktionsvielfalt für Unterhaltung, Komfort, Sicherheit oder Navigation. Personalisieren Sie Ihren Mercedes-Benz bequem über Ihr Smartphone oder Ihr MBUX-Multimediasystem.

### **Mehr wie ich.**

Immer ganz persönlich – mit den Digitalen Extras greifen Sie zum Beispiel mit Profilen auf Ihre persönlichen Einstellungen zurück. Diese geben Ihnen auf Basis Ihres Verhaltens intelligente Empfehlungen, um die Dienste an Ihre Vorlieben anzupassen.

### **Menschlicher.**

Technologie trifft auf Empathie: Damit Ihr Mercedes-Benz so flexibel ist wie Sie, sind die Digitalen Extras so konzipiert, dass die Interaktion mit dem In-Car-Infotainment und der Sprachsteuerung so natürlich, intuitiv und menschlich daherkommt wie möglich.

Der neue Mercedes-Benz GLC

# Plug-In-Hybrid.





## Allrounder in Bestform.

Die Plug-in-Hybride des neuen GLC bieten im Vergleich zur Vorgängerbaureihe deutlich mehr Reichweite: Sie erreichen nach WLTP eine elektrische Reichweite von über 100 km und können damit viele Fahrten lokal emissionsfrei zurücklegen. Dank der optionalen Schnellladefunktion lassen sie sich unterwegs mit bis zu 60 kW Ladeleistung aufladen. Der 100 kW (136 PS) starke Elektroantrieb lässt sich sowohl mit einem Benzin- als auch mit einem Dieselmotor kombinieren. Beide Varianten fahren mit Allradantrieb.

## Der neue GLC Plug-in-Hybrid - Ready for it.

- Drei zusätzliche DYNAMIC SELECT Fahrprogramme Electric, Battery Level und Hybrid
- Offroad-Fahrprogramm mit bevorzugt rein elektrischem Antrieb
- Spezieller Mercedes me Charge Dienst (38U): mit nur einem Vertrag europaweit Zugang zu einer Vielzahl öffentlicher Ladestationen
- Haptisches Fahrpedalmodul, das mit einem zusätzlichen Druckpunkt des Fahrpedals den Verbrennungsmotor zuschaltet
- 140 km/h Höchstgeschwindigkeit mit rein elektrischem Antrieb
- Fahrwerk (485) mit 20 mm mehr Bodenfreiheit und Niveauregulierung (480) an der Hinterachse für ein beladungsunabhängiges Fahrzeugniveau
- 470 l mit Fondsitzelehnen in Cargo-Stellung





## Spotlight: GLC 300 e 4MATIC

Der GLC 300 e 4MATIC ist ein besonders dynamisches Beispiel der Plug-in-Hybrid Technologie bei Mercedes-Benz.

Das zeigen auch die Modell Highlights:

- Äquivalente rein elektrische Reichweite kombiniert<sup>1</sup>: 119 – 130 km
- Nennleistung (Elektro) (kW/PS): 100/136
- Systemleistung (kW/PS): 230/313
- Drehmoment bei Systemleistung (Nm): 550 Nm
- Höchstgeschwindigkeit (km/h): 140 km/h (elektrisch)/218 km/h
- Beschleunigung 0-100 km/h (s) in 6,7 s

## Intelligentes Antriebsmanagement.

- Radarbasierte Rekuperation: Die radarbasierte Verzögerung bremst das Fahrzeug bei Bedarf automatisch. Aus Bremsenergie wird elektrische Energie erzeugt, die Ihnen dann zur Verfügung steht.
- Der ECO Assistent überwacht zusätzlich, ob ein Tempolimit oder ein Gefälle voraus ist und empfiehlt dem Fahrer, den Fuß vom Gaspedal zu nehmen.



<sup>1</sup> Die angegebenen Werte sind die ermittelten „WLTP-CO2-Werte“ i.S.v. Art. 2 Nr. 3 Durchführungsverordnung (EU) 2017/1153. Die Kraftstoffverbrauchswerte wurden auf Basis dieser Werte errechnet. Stromverbrauch [und Reichweite] wurde[n] auf Grundlage der VO 2017/1151/EU ermittelt.

Der neue Mercedes-Benz GLC

# Modellpreise.





Wählen Sie Ihre Motorvariante:

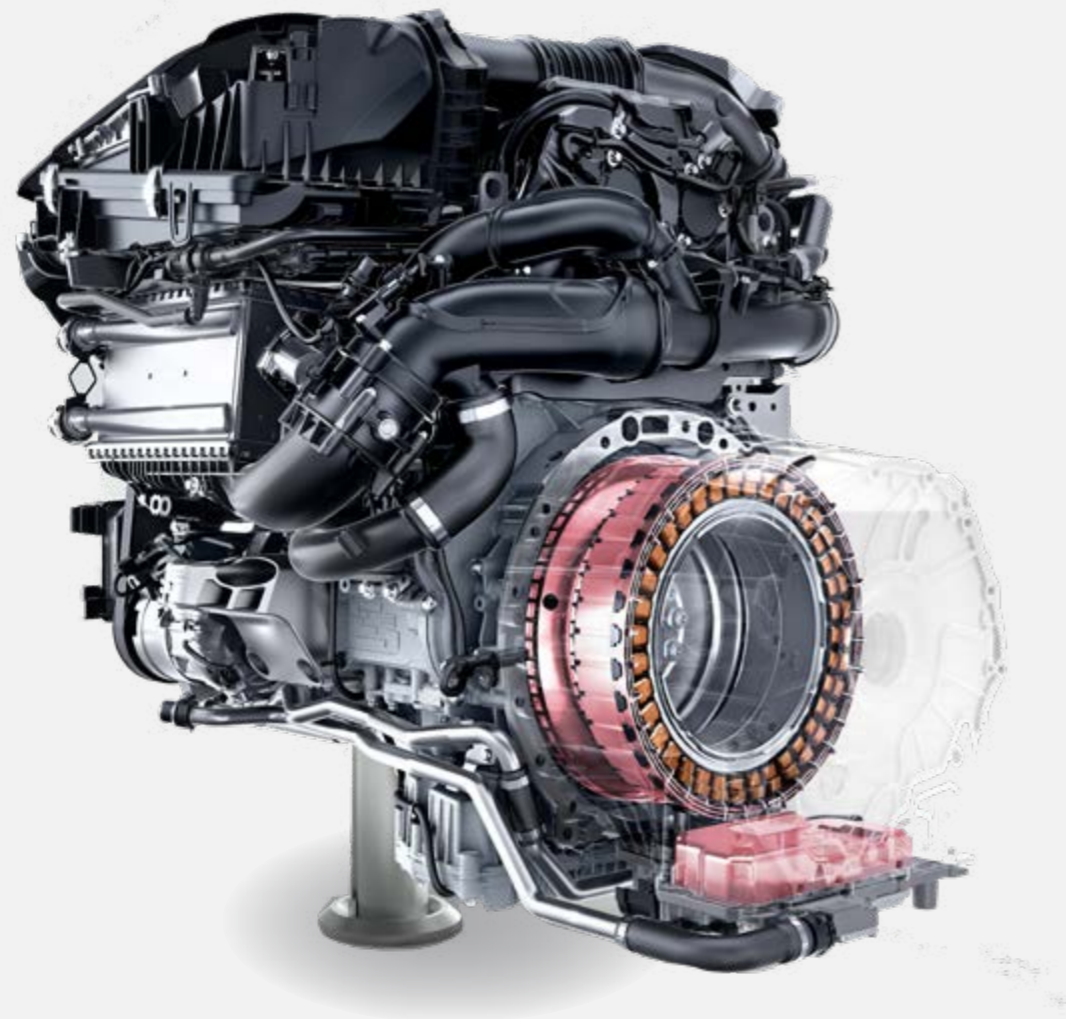

Benziner



Diesel

# GLC – Modellvarianten und technische Daten.

	Motor Hubraum (cm <sup>3</sup> ) Zylinder	Leistung <sup>2</sup> kW (PS) Drehmoment <sup>2</sup> (Nm)	Getriebe	Höchstgeschwindigkeit (km/h) Beschleunigung 0-100 km/h (s)	Verbrauch EU kombiniert <sup>1</sup> (l/100 km) CO <sub>2</sub> -Emissionen kombiniert <sup>1</sup> (g/km)	Einstiegstyp	<b>Serien- ausstattung</b>  Preis Euro inkl. MwSt. exkl. MwSt.
<b>GLC 200</b> 4MATIC	Benziner 1.999 4/R	150 + 17 (204 + 23) 320	9G-TRONIC	221 7,8	8,2 - 7,3 186 - 167	<b>AVANTGARDE Advanced</b>	<b>59.809,40</b> 50.260,00
<b>GLC 220 d</b> 4MATIC	Diesel 1.993 4/R	145 + 17 (197 + 23) 440	9G-TRONIC	219 8,0	5,9 - 5,2 155 - 136	<b>AVANTGARDE Advanced</b>	<b>62.415,50</b> 52.450,00
<b>GLC 300</b> 4MATIC	Benziner 1.999 4/R	190 + 17 (258 + 23) 400	9G-TRONIC	240 6,2	8,2 - 7,4 186 - 168	<b>AMG Line Advanced</b>	<b>70.418,25</b> 59.175,00
<b>GLC 300 d</b> 4MATIC	Diesel 1.993 4/R	198 + 17 (269 + 23) 550	9G-TRONIC	243 6,3	6,2 - 5,6 163 - 146	<b>AMG Line Advanced</b>	<b>72.857,75</b> 61.225,00

<sup>1</sup> Die angegebenen Werte sind die ermittelten WLTP-CO<sub>2</sub>-Werte i.S.v. Art. 2 Nr. 3 Durchführungsverordnung (EU) 2017/1153. Die Kraftstoffverbrauchswerte wurden auf Basis dieser Werte errechnet. Stromverbrauch und Reichweite wurden auf Grundlage der VO 2017/1151/EU ermittelt.

<sup>2</sup> Angaben zur Nennleistung und zum Nenndrehmoment nach Verordnung (EG) Nr. 595/2009 in der gegenwärtig geltenden Fassung.



Jetzt Wunschrate berechnen: [www.mercedes-benz.de/ratenrechner](http://www.mercedes-benz.de/ratenrechner)

Der mobile Ratenrechner: QR-Code scannen und ganz bequem die Leasing- und Finanzierungsraten für Ihren Mercedes berechnen.

Sämtliche Kaufpreise verstehen sich für die Serienausstattung ab Herstellerwerk. Bei Auslieferung über eine Niederlassung oder Vertretung fallen zusätzlich Überführungskosten an. Die Kaufpreise für Sonderausstattungen gelten nur für den Einbau im Herstellerwerk. Änderungen in Konstruktion und Ausführung sowie Irrtümer und Druckfehler sind vorbehalten. Die Abbildungen können auch Zubehör und Sonderausstattungen enthalten, die nicht zum serienmäßigen Lieferumfang gehören. Farbabweichungen sind drucktechnisch bedingt.

# GLC – Modellvarianten und technische Daten – Plug-in-Hybride.

	Motor Hubraum (cm <sup>3</sup> ) Zylinder	Getriebe	Nennleistung kW (PS) Drehmoment Nm Verbrennungs- motor	Nennleistung kW (PS) Drehmoment Nm E-Motor	Systemleistung kW (PS) Drehmoment Nm	Höchstgeschwindigkeit km/h Beschleunigung 0-100 km/h (s) elektr. Reichweite min. - max. km	Verbrauch gewichtet kombiniert l/100 km Stromverbrauch gewichtet kombiniert kWh/100 km	CO <sub>2</sub> -Emissionen gewichtet kombiniert g/km Emissionsklasse	Einstiegstyp	<b>Serien- ausstattung</b>	Preis Euro inkl. MwSt. exkl. MwSt.
GLC 300 e 4MATIC	Benziner 1.999 4/R	9G-TRONIC	150 (204)	100 (136)	230 (313)	218	0,6 -0,5	15,0-12,0	<b>AVANTGARDE</b> <b>Advanced</b>	<b>73.649,10</b> 61.890,00	
			320	440	550	6,7	22,5 - 20,4	Euro 6d-ISC- FCM			
GLC 300 de 4MATIC	Diesel 1.993 4/R	9G-TRONIC	145 (197)	100 (136)	245 (333)	217	0,5-0,4	14,0-10,0	<b>AVANTGARDE</b> <b>Advanced</b>	<b>75.196,10</b> 63.190,00	
			440	440	750	6,4	23,0 - 20,5	Euro 6d-ISC- FCM			
GLC 400 e 4MATIC	Benziner 1.999 4/R	9G-TRONIC	185 (252)	100 (136)	280 (381)	237	0,6 -0,5	15,0-12,0	<b>AVANTGARDE</b> <b>Advanced</b>	<b>77.100,10</b> 64.790,00	
			400	440	650	5,6	22,5 - 20,4	Euro 6d-ISC- FCM			

<sup>1</sup> Die angegebenen Werte sind die ermittelten WLTP-CO<sub>2</sub>-Werte i.S.v. Art. 2 Nr. 3 Durchführungsverordnung (EU) 2017/1153. Die Kraftstoffverbrauchswerte wurden auf Basis dieser Werte errechnet. Stromverbrauch und Reichweite wurden auf Grundlage der VO 2017/1151/EU ermittelt.

<sup>2</sup> Angaben zur Nennleistung und zum Nenndrehmoment nach Verordnung (EG) Nr. 595/2009 in der gegenwärtig geltenden Fassung

<sup>3</sup> Der zertifizierte elektrische Verbrauch wird in der Regel mit maximaler AC Ladeleistung durch ein Mode 3 Kabel bestimmt. Daher wird empfohlen, Fahrzeuge mit einer HV-Batterie bevorzugt an einer Wallbox oder einer AC-Ladestation mit einem Mode 3 Kabel zu laden, um kürzere Ladezeiten und einen besseren Ladewirkungsgrad zu erreichen.

<sup>4</sup> Im realen Fahrbetrieb können Abweichungen im Vergleich zu den zertifizierten Normwerten auftreten. Die Realwerte werden von einer Vielzahl individueller Faktoren beeinflusst, z.B. individuelle Fahrweise, Umwelt- und Streckenverhältnisse.



Jetzt Wunschrate berechnen: [www.mercedes-benz.de/ratenrechner](http://www.mercedes-benz.de/ratenrechner)

Der mobile Ratenrechner: QR-Code scannen und ganz bequem die Leasing- und Finanzierungsraten für Ihren Mercedes berechnen.

Sämtliche Kaufpreise verstehen sich für die Serienausstattung ab Herstellerwerk. Bei Auslieferung über eine Niederlassung oder Vertretung fallen zusätzlich Überführungskosten an. Die Kaufpreise für Sonderausstattungen gelten nur für den Einbau im Herstellerwerk. Änderungen in Konstruktion und Ausführung sowie Irrtümer und Druckfehler sind vorbehalten. Die Abbildungen können auch Zubehör und Sonderausstattungen enthalten, die nicht zum serienmäßigen Lieferumfang gehören. Farbabweichungen sind drucktechnisch bedingt.

Der neue Mercedes-Benz GLC

---

# Typen.



# AVANTGARDE



## Advanced

Preis excl. MwSt. **0€**  
(Serie beinhaltet Sonderausstattung im Wert von 5.232,00€ /  
für Plug-in-Hybride 5.733,00€)

- Sitzkomfort-Paket
- Spiegelpaket
- MBUX Navigation Premium

[> weitere Inhalte](#)



## Advanced Plus

Preis excl. MwSt. **1.356€**

- Verkehrszeichen-Assistent
- Totwinkel-Assistent
- Memory-Paket

[> weitere Inhalte](#)



Advanced

# AMG Line



## Advanced

Preis excl. MwSt. **3.990€**

- Sitzkomfort-Paket
- Spiegelpaket
- MBUX Navigation Premium

[> weitere Inhalte](#)



## Advanced Plus

Preis excl. MwSt. **5.345€**

- Verkehrszeichen-Assistent
- Totwinkel-Assistent
- Memory-Paket

[> weitere Inhalte](#)



Advanced



## Premium

Preis excl. MwSt. **7.822€**

- Park-Paket mit 360°-Kamera
- DIGITAL LIGHT
- KEYLESS-GO Komfort-Paket

[> weitere Inhalte](#)



Advanced Plus



Advanced



## Premium Plus

Preis excl. MwSt. **11.434€**

- Burmester® 3D-Surround-Soundsystem
- DIGITAL LIGHT mit Projektionsfunktion
- Head-up-Display

[> weitere Inhalte](#)



Premium



Advanced Plus



Advanced

# Ausstattungsübersicht

	AVANTGARDE Advanced (PSE)	AVANTGARDE Advanced Plus (PSI)	AMG Line Advanced (PSF)	AMG Line Advanced Plus (PSJ)	AMG Line Premium (PSN)	AMG Line Premium Plus (PSQ)
Serienausstattung	●	●	●	●	●	●
AVANTGARDE Interieur	●	●				
AVANTGARDE Exterieur	●	●				
AMG Line Interieur			●	●	●	●
AMG Line Exterieur			●	●	●	●
Bremsanlage mit größeren Bremsscheiben an der Vorderachse <sup>1</sup>			●	●	●	●
		+		+	+	+
Einstiegsleisten, beleuchtet		●		●	●	●
Totwinkel-Assistent		●		●	●	●
Individualisierungs-Paket		●		●	●	●
Fahrsitz elektrisch einstellbar mit Memory-Funktion		●		●	●	●
Verkehrszeichen-Assistent		●		●	●	●
★ Park-Paket mit 360°-Kamera					●	●
★ DIGITAL LIGHT					●	●
★ KEYLESS-GO Komfort-Paket					●	●
Wärme- und geräuschkämmendes Akustikglas					●	●
MBUX Augmented Reality für Navigation					●	●
Klimatisierungsautomatik THERMOTRONIC mit 4 Klimazonen						●
DIGITAL LIGHT mit Projektionsfunktion						●
★ Burmester® 3D-Surround-Soundsystem						●
★ Head-up-Display <sup>2</sup>						●
★ Panorama-Schiebedach						●

★ Diese Sonderausstattung ist für alle Typen erhältlich

<sup>1</sup> Alle Plug-in-Hybride erhalten Bremsanlage mit größeren Bremsscheiben an der Vorderachse (U29) in Serie.

<sup>2</sup> Verfügbar ab dem Typen AVANTGARDE Advanced Plus (PSI)/AMG Line Advanced Plus (PSJ)



# AVANTGARDE



## Advanced

Preis excl. MwSt. **0€**  
 (Serie beinhaltet Sonderausstattung im Wert von 5.232,00€ /  
 für Plug-in-Hybride 5.733,00€)

- Sitzkomfort-Paket
- Spiegelpaket
- MBUX Navigation Premium

[> weitere Inhalte](#)



## Advanced Plus

Preis excl. MwSt. **1.356€**

- Verkehrszeichen-Assistent<sup>1</sup>
- Totwinkel-Assistent<sup>1</sup>
- Memory-Paket

[> weitere Inhalte](#)

+

Advanced

<sup>1</sup> Unsere Fahrerassistenz- und Sicherheitssysteme sind Hilfsmittel und entbinden Sie nicht von Ihrer Verantwortung als Fahrer. Beachten Sie die Hinweise in der Betriebsanleitung und die dort beschriebenen Systemgrenzen.



# Serienausstattung

## EXTERIEUR

AVANTGARDE Exterieur (P15)

LED High Performance-Scheinwerfer (632)

45,7 cm (18") Leichtmetallräder im 5-Doppelspeichen-Design (R74)

Dachreling glanzeloxiertes Aluminium (725)

Wärmedämmend dunkel getöntes Glas (840)

## INTERIEUR

AVANTGARDE Interieur (P14)

Chrom-Paket Interieur (901)

Ambientebeleuchtung (891)

Ledernachbildung ARTICO / Stoff Tomasi (301A)

Zierelemente Rautenoptik silbergrau (H50)

Mittelkonsole in Schwarz hochglänzend (757)

Multifunktions-Sportlenkrad in Leder (L3E)

EASY-PACK Laderaumabdeckung (723)

Kofferraumkomfort-Paket (942)

Ablage-Paket (30P)

Warnweste für Fahrer (70B)

Fußmatten Velours (U12)

4-Wege-Lordosenstütze (U22) / Sitzkomfort-Paket (P65)

Sitzheizung für Fahrer und Beifahrer (873)

Doppelcupholder (310)

Zentraldisplay (11.9") (868)

Fahrerdisplay (12.3") (464)

Innenraumlicht-Paket (876)

## TECHNIK

EASY-PACK Heckklappe (890)

TIREFIT (B51)

MBUX Navigation Premium (PBG)

Remote Services (00U)

MBUX Multimediasystem (521)

Erweiterte Funktionen MBUX (355)

Aktiver Spurhalte-Assistent (243)<sup>1</sup>

Smartphone Integration (14U)

Kabelloses Ladesystem für mobile Endgeräte vorn (897)

USB-Paket (75B)

Fingerabdruck Scanner (321)

Klimatisierungsautomatik THERMATIC mit 2 Klimazonen (580)

Vorrüstung für digitale Schlüsselübergabe (20U)

Adaptiver Fernlicht-Assistent (608)<sup>1</sup>

Scheibenwischer mit Regensensor (345)

Spiegel-Paket (P49)

Park-Paket mit Rückfahrkamera (P44)<sup>1</sup>

TEMPOMAT

Offroad-Fahrprogramm

Bergabfahrhilfe Downhill Speed Regulation - DSR

<sup>1</sup> Unsere Fahrerassistenz- und Sicherheitssysteme sind Hilfsmittel und entbinden Sie nicht von Ihrer Verantwortung als Fahrer. Beachten Sie die Hinweise in der Betriebsanleitung und die dort beschriebenen Systemgrenzen.

## PLUG-IN-HYBRIDE

Bremsanlage mit größeren Bremsscheiben an der Vorderachse (U29)

Wechselstrom-Ladesystem (AC-Laden) (82B)

Remote und Charging Services Plus (38U)

Ladekabel für Haushaltssteckdose, 5m, glatt (B30)

Ladekabel für Wallbox und öffentliche Ladestation, 5m, glatt (9B2)

45,7 cm (18") Leichtmetallräder im 5-Speichen-Design (R32)

Vorklimatisierung über Hochvoltbatterie für Heizen und Kühlen



# AVANTGARDE Advanced

## Serienausstattung

(Serie beinhaltet Sonderausstattung im Wert von 5.232,00€ / für Plug-in-Hybride 5.733,00€)

- Sitzheizung für Fahrer und Beifahrer (873)
- Park-Paket mit Rückfahrkamera (P44)<sup>1</sup>
- MBUX Navigation Premium (PBG)
- Aktiver Spurhalte-Assistent (243)<sup>1</sup>
- Klimatisierungsautomatik THERMATIC mit 2 Klimazonen (580)
- USB-Paket (75B)
- Multifunktions-Sportlenkrad in Leder (L3E)
- Spiegel-Paket (P49)
- Sitzkomfort-Paket (P65)
- 4-Wege-Lordosenstütze (U22)
- Kofferraumkomfort-Paket (942)
- Kabelloses Ladesystem (897)
- Adaptiver Fernlicht-Assistent (608)<sup>1</sup>
- Smartphone Integration (14U)
- Fingerabdruck Scanner (321)



<sup>1</sup> Unsere Fahrerassistenz- und Sicherheitssysteme sind Hilfsmittel und entbinden Sie nicht von Ihrer Verantwortung als Fahrer. Beachten Sie die Hinweise in der Betriebsanleitung und die dort beschriebenen Systemgrenzen.

AVANTGARDE

Advanced

Advanced Plus

Räder

Polsterung

Zierelemente

Übersicht der Lines



AVANTGARDE Interieur (P14) mit Zierelemente Rautenoptik silbergrau (H50) und Ledernachbildung ARTICO / Stoff Tomasi schwarz (301A)



Smartphone Integration (14U)



Sitzheizung für Fahrer und Beifahrer (873)



Sitzkomfort-Paket (P65)



Kofferraumkomfort-Paket (942)



# AVANTGARDE Advanced Plus

---

Preis exkl. MwSt.

## 1.356 €



Zusätzliche Sonderausstattung zu  
AVANTGARDE Advanced:

- Verkehrszeichen-Assistent (513)<sup>1</sup>
- Totwinkel-Assistent (234)<sup>1</sup>
- Memory-Paket (275)
- Einstiegsleisten, beleuchtet (U25)

<sup>1</sup> Unsere Fahrerassistenz- und Sicherheitssysteme sind Hilfsmittel und entbinden Sie nicht von Ihrer Verantwortung als Fahrer. Beachten Sie die Hinweise in der Betriebsanleitung und die dort beschriebenen Systemgrenzen.

**AVANTGARDE**

Advanced

**Advanced Plus**

Räder

Polsterung

Zierelemente

Übersicht der Lines



AVANTGARDE Interieur (P14) mit Zierelemente Holz Walnuss braun offenporig (H33) und Ledernachbildung ARTICO sienabraun / schwarz (104A)



Memory-Paket (275)



Einstiegsleisten mit "Mercedes-Benz" Schriftzug, beleuchtet (U25)



Totwinkel-Assistent (234)



Verkehrszeichen-Assistent (513)

AVANTGARDE

Advanced

Advanced Plus

Räder

Polsterung

Zierelemente

Übersicht der Lines

18"



45,7 cm (18") Leichtmetallräder im 5-Doppelspeichen-Design (R74)  
**Standard**



45,7 cm (18") Leichtmetall-  
räder im 5-Speichen-Design  
(R31)  
**Optional (0 €)**



45,7 cm (18") Leichtmetallräder im  
5-Doppelspeichen-Design (R38)  
**Optional (250 €)**



45,7 cm (18") Leichtmetall-  
räder im 10-Speichen-Design  
(R41)  
**Optional (250 €)**



45,7 cm (18") Leichtmetall-  
räder im 5-Doppelspeichen-  
Design (R32)<sup>1</sup>  
**Standard für Plug-in-Hybride**

<sup>1</sup> Erhältlich nur für Plug-in-Hybride.

## AVANTGARDE

## Advanced

## Advanced Plus

Räder

## Polsterung

## Zierelemente

## Übersicht der Lines

19"



48,3 cm (19") Leichtmetallräder im 10-Doppelspeichen-Design (78R)  
**Optional (750 €)**



48,3 cm (19") Leichtmetallräder im 5-Doppelspeichen-Design (65R)  
**Optional (750 €)**

20"



50,8 cm (20") Leichtmetallräder im Viel-Doppelspeichen-Design (R42)  
**Optional (1.500 €)**



48,3 cm (19") Leichtmetallräder im 5-Speichen-Design (R39)  
**Optional (750 €)**



48,3 cm (19") Leichtmetallräder im 5-Speichen-Design (R82)<sup>1</sup>  
**Optional (750 €)**

<sup>1</sup> Erhältlich nur für Plug-in-Hybride.

AVANTGARDE

Advanced

Advanced Plus

Räder

Polsterung

Zierelemente

Übersicht der Lines

## Ledernachbildung ARTICO



Ledernachbildung ARTICO / Stoff Tomasi schwarz (301A)  
**Standard**



Ledernachbildung ARTICO schwarz (101A)  
**Optional (225 €)**



Ledernachbildung ARTICO sienabraun / schwarz (104A)  
**Optional (375 €)**



Ledernachbildung ARTICO macchiato beige / schwarz (105A)  
**Optional (375 €)**



AVANTGARDE

Advanced

Advanced Plus

Räder

Polsterung

Zierelemente

Übersicht der Lines

## Leder



Leder schwarz (201A)  
**Optional (1.640 €)**



Leder macchiato beige / schwarz  
(205A)  
**Optional (1.790 €)**



Leder zweifarbig sienabraun /  
schwarz (294A)  
**Optional (1.790 €)**



Leder Nappa schwarz (801A)<sup>1</sup>  
**Optional (2.640 €)**



Leder Nappa sienabraun / schwarz  
(804A)<sup>1</sup>  
**Optional (2.790 €)**

<sup>1</sup> Nur erhältlich mit Instrumententafel und Bordkanten in Ledernachbildung ARTICO in Nappaoptik schwarz (U34).

AVANTGARDE

Advanced

Advanced Plus

Räder

Polsterung

Zierelemente

Übersicht der Lines

## Zierelemente



Zierelemente Rautenoptik  
silbergrau (H50)  
**Standard**



Zierelemente Holz Linde  
linestructure anthrazit  
offenporig (H08)  
**Optional (340 €)**



Zierelement Holz Esche braun  
glänzend (H03)  
**Optional (340 €)**



Zierelemente Holz Walnuss  
braun offenporig (H33)  
**Optional (340 €)**



Zierelemente Metallstruktur  
(H64)  
**Optional (340 €)**



Zierelemente Holz schwarz  
offenporig aluminium lines  
(H04)  
**Optional (390 €)**



AMG Zierelemente Carbon  
(H73)  
**Optional (900 €)**

## Mittelkonsolen



Mittelkonsole in Schwarz  
hochglänzend (757)  
**Standard**



Mittelkonsole Rautenoptik  
silbergrau (794)  
**Optional (150 €)**



Mittelkonsole Metallstruktur  
(795)  
**Optional (150 €)**

# AMG Line



## Advanced

Preis excl. MwSt.

3.990€

- Sitzkomfort-Paket
- Spiegelpaket
- MBUX Navigation Premium

> weitere Inhalte



## Advanced Plus

Preis excl. MwSt.

5.345€

- Verkehrszeichen-Assistent<sup>1</sup>
- Totwinkel-Assistent<sup>1</sup>
- Memory-Paket

> weitere Inhalte

+

Advanced



## Premium

Preis excl. MwSt.

7.822€

- Park-Paket mit 360°-Kamera<sup>1</sup>
- DIGITAL LIGHT
- KEYLESS-GO Komfort-Paket

> weitere Inhalte

+

Advanced Plus

+

Advanced



## Premium Plus

Preis excl. MwSt.

11.434€

- Burmester® 3D-Surround-Soundsystem
- DIGITAL LIGHT mit Projektionsfunktion
- Head-up-Display

> weitere Inhalte

+

Premium

+

Advanced Plus

+

Advanced

<sup>1</sup> Unsere Fahrerassistenz- und Sicherheitssysteme sind Hilfsmittel und entbinden Sie nicht von Ihrer Verantwortung als Fahrer. Beachten Sie die Hinweise in der Betriebsanleitung und die dort beschriebenen Systemgrenzen.

# Serienausstattung

## EXTERIEUR

AMG Line Exterieur (P31)

LED High Performance-Scheinwerfer (632)

48,3 cm (19") AMG Leichtmetallräder im 5-Speichen-Design (RRH)

Dachreling glanzeloxiertes Aluminium (725)

Wärmedämmend dunkel getöntes Glas (840)

## INTERIEUR

AMG Line Interieur (P29)

Chrom-Paket Interieur (901)

Ambientebeleuchtung (891)

Ledernachbildung ARTICO / Mikrofaser MICROCUT schwarz (601A)

Zierelemente Metallstruktur (H64)

Mittelkonsole in Schwarz hochglänzend (757)

Multifunktions-Sportlenkrad in Leder Nappa (L5C)

EASY-PACK Laderaumabdeckung (723)

Kofferraumkomfort-Paket (942)

Ablage-Paket (30P)

Warnweste für Fahrer (70B)

AMG Fußmatten (U26)

4-Wege-Lordosenstütze (U22) / Sitzkomfort-Paket (P65)

Sitzheizung für Fahrer und Beifahrer (873)

Doppelcupholder (310)

Zentraldisplay (11.9") (868)

Fahrerdisplay (12.3") (464)

Innenraumlicht-Paket (876)

## TECHNIK

Bremsanlage mit größeren Bremsscheiben an der Vorderachse (U29)

EASY-PACK Heckklappe (890)

TIREFIT (B51)

MBUX Navigation Premium (PBG)

Remote Services (00U)

MBUX Multimediasystem (521)

Erweiterte Funktionen MBUX (355)

Aktiver Spurhalte-Assistent (243)<sup>1</sup>

Smartphone Integration (14U)

Kabelloses Ladesystem für mobile Endgeräte vorn (897)

USB-Paket (75B)

Fingerabdruck Scanner (321)

Klimatisierungsautomatik THERMATIC mit 2 Klimazonen (580)

Vorrüstung für digitale Schlüsselübergabe (20U)

Adaptiver Fernlicht-Assistent (608)<sup>1</sup>

Scheibenwischer mit Regensensor (345)

Spiegel-Paket (P49)

Park-Paket mit Rückfahrkamera (P44)<sup>1</sup>

TEMPOMAT

Offroad-Fahrprogramm

Bergabfahrhilfe Downhill Speed Regulation - DSR

<sup>1</sup> Unsere Fahrerassistenz- und Sicherheitssysteme sind Hilfsmittel und entbinden Sie nicht von Ihrer Verantwortung als Fahrer. Beachten Sie die Hinweise in der Betriebsanleitung und die dort beschriebenen Systemgrenzen.

## PLUG-IN-HYBRIDE

Bremsanlage mit größeren Bremsscheiben an der Vorderachse (U29)

Wechselstrom-Ladesystem (AC-Laden) (82B)

Remote und Charging Services Plus (38U)

Ladekabel für Haushaltssteckdose, 5m, glatt (B30)

Ladekabel für Wallbox und öffentliche Ladestation, 5m, glatt (9B2)

48,3 cm (19") AMG Leichtmetallräder im 5-Speichen-Design (RRD)

Radlaufverkleidungen in Wagenfarbe (319)

Vorklimatisierung über Hochvoltbatterie für Heizen und Kühlen



# AMG Line Advanced

---

Preis exkl. MwSt.

## 3.990 €

- Sitzheizung für Fahrer und Beifahrer (873)
- Park-Paket mit Rückfahrkamera (P44)<sup>1</sup>
- MBUX Navigation Premium (PBG)
- Aktiver Spurhalte-Assistent (243)<sup>1</sup>
- Klimatisierungsautomatik THERMATIC mit 2 Klimazonen (580)
- USB-Paket (75B)
- Multifunktions-Sportlenkrad in Leder Nappa (L5C)
- Spiegel-Paket (P49)
- Sitzkomfort-Paket (P65)
- Kofferraumkomfort-Paket (942)
- Kabelloses Ladesystem (897)
- Adaptiver Fernlicht-Assistent (608)<sup>1</sup>
- Smartphone Integration (14U)
- Fingerabdruck Scanner (321)

<sup>1</sup> Unsere Fahrerassistenz- und Sicherheitssysteme sind Hilfsmittel und entbinden Sie nicht von Ihrer Verantwortung als Fahrer. Beachten Sie die Hinweise in der Betriebsanleitung und die dort beschriebenen Systemgrenzen.

[AMG Line](#)[Advanced](#)[Advanced Plus](#)[Premium](#)[Premium Plus](#)[Räder](#)[Polsterung](#)[Zierelemente](#)[Übersicht der Lines](#)

AMG Line Interieur (P29) mit Zierelemente Rautenoptik silbergrau (H50) und Ledernachbildung ARTICO / Mikrofaser MICROCUT schwarz (601A)



Smartphone Integration (14U)



Sitzheizung für Fahrer und Beifahrer (873)



Sitzkomfort-Paket (P65)



Kofferraumkomfort-Paket (942)



# AMG Line Advanced Plus

---

Preis exkl. MwSt.

## 5.345 €

Zusätzliche Sonderausstattung zu  
AMG Line Advanced:

- Verkehrszeichen-Assistent (513)<sup>1</sup>
- Totwinkel-Assistent (234)<sup>1</sup>
- Memory-Paket (275)
- Einstiegsleisten, beleuchtet (U25)

<sup>1</sup> Unsere Fahrerassistenz- und Sicherheitssysteme sind Hilfsmittel und entbinden Sie nicht von Ihrer Verantwortung als Fahrer. Beachten Sie die Hinweise in der Betriebsanleitung und die dort beschriebenen Systemgrenzen.

**AMG Line**

Advanced

**Advanced Plus**

Premium

Premium Plus

Räder

Polsterung

Zierelemente

Übersicht der Lines



AMG Line Interieur (P29) mit Multifunktions-Sportlenkrad in Leder Nappa (L5C)



Memory-Paket (275)



Einstiegsleisten mit "Mercedes-Benz" Schriftzug, beleuchtet (U25)



Totwinkel-Assistent (234)<sup>1</sup>



Verkehrszeichen-Assistent (513)<sup>1</sup>

<sup>1</sup> Unsere Fahrerassistenz- und Sicherheitssysteme sind Hilfsmittel und entbinden Sie nicht von Ihrer Verantwortung als Fahrer. Beachten Sie die Hinweise in der Betriebsanleitung und die dort beschriebenen Systemgrenzen.





# AMG Line Premium

---

Preis exkl. MwSt.

## 7.822 €



Zusätzliche Sonderausstattung zu  
AMG Line Advanced Plus:

- MBUX Augmented Reality für Navigation (U19)
- Park-Paket mit 360°-Kamera (P47)<sup>1</sup>
- Akustikglas (851)
- DIGITAL LIGHT (P35)
- KEYLESS-GO Komfort-Paket (P17)

<sup>1</sup> Unsere Fahrerassistenz- und Sicherheitssysteme sind Hilfsmittel und entbinden Sie nicht von Ihrer Verantwortung als Fahrer. Beachten Sie die Hinweise in der Betriebsanleitung und die dort beschriebenen Systemgrenzen.

AMG Line

Advanced

Advanced Plus

**Premium**

Premium Plus

Räder

Polsterung

Zierelemente

Übersicht der Lines



AMG Line Interieur (P29) mit Zierelemente Holz schwarz offenporig aluminium lines (H04) und Ledernachbildung ARTICO nevagrau / schwarz (118A)



DIGITAL LIGHT (P35)



Akustikglas (851)



KEYLESS-GO Komfort-Paket (P17)



Park-Paket mit 360°-Kamera (P47)<sup>1</sup>

<sup>1</sup> Unsere Fahrerassistenz- und Sicherheitssysteme sind Hilfsmittel und entbinden Sie nicht von Ihrer Verantwortung als Fahrer. Beachten Sie die Hinweise in der Betriebsanleitung und die dort beschriebenen Systemgrenzen.



# AMG Line Premium Plus

---

Preis exkl. MwSt.

## 11.434 €



Zusätzliche Sonderausstattung zu  
AMG Line Premium:

- Burmester® 3D-Surround-Soundsystem (810)
- Klimatisierungsautomatik THERMOTRONIC mit 4 Klimazonen (581)
- DIGITAL LIGHT mit Projektionsfunktion (PAX)
- Head-up Display (444)
- Panorama-Schiebedach (413)

**AMG Line**

Advanced

Advanced Plus

Premium

**Premium Plus**

Räder

Polsterung

Zierelemente

Übersicht der Lines



AMG Line Interieur (P29) mit Zierelemente Holz Linde linestructure anthrazit offenporig (H08) und Leder Nappa schwarz (801A)



DIGITAL LIGHT mit Projektionsfunktion (PAX)



Panorama-Schiebedach (413)



Head-up Display (444)



Burmester® 3D-Surround-Soundsystem (810)

AMG Line

Advanced

Advanced Plus

Premium

Premium Plus

Räder

Polsterung

Zierelemente

Übersicht der Lines

19"



48,3 cm (19") AMG Leichtmetallräder im 5-Speichen-Design (RRH)  
**Standard**



48,3 cm (19") AMG Leichtmetallräder im 5-Speichen-Design (RRD)  
**Optional (0 €)**



48,3 cm (19") AMG Leichtmetallräder im 5-Speichen-Design (RRE)  
**Optional (300 €)**



48,3 cm (19") AMG Leichtmetallräder im 5-Speichen-Design (RRI)  
**Optional (300 €)**

Alle verfügbaren AMG-Felgen für Plug-in-Hybride erhalten automatisch Radlaufverkleidungen in Wagenfarbe (319).

AMG Line

Advanced

Advanced Plus

Premium

Premium Plus

Räder

Polsterung

Zierelemente

Übersicht der Lines

20"



50,8 cm (20") AMG Leichtmetallräder im 5-Speichen-Design (RRM)  
**Optional (750 €)**



50,8 cm (20") AMG Leichtmetallräder im 5-Speichen-Design (RRP)  
**Optional (750 €)**



50,8 cm (20") AMG Leichtmetallräder im 5-Speichen-Design (RRN)  
**Optional (1.050 €)**



50,8 cm (20") AMG Leichtmetallräder im 5-Speichen-Design (RRT)  
**Optional (1.050 €)**



50,8 cm (20") AMG Leichtmetallräder im Vielspeichen-Design (RVO)  
**Optional (950 €)**



50,8 cm (20") AMG Leichtmetallräder im Vielspeichen-Design (RVU)  
**Optional (950 €)**



50,8 cm (20") AMG Leichtmetallräder im Vielspeichen-Design (RVP)  
**Optional (1.450 €)**



50,8 cm (20") AMG Leichtmetallräder im Vielspeichen-Design (RVV)  
**Optional (1.450 €)**

Alle verfügbaren AMG-Felgen für Plug-in-Hybride erhalten automatisch Radlaufverkleidungen in Wagenfarbe (319).

[AMG Line](#)[Advanced](#)[Advanced Plus](#)[Premium](#)[Premium Plus](#)[Räder](#)[Polsterung](#)[Zierelemente](#)[Übersicht der Lines](#)

## Ledernachbildung ARTICO



Ledernachbildung ARTICO / Mikrofaser MICROCUT schwarz (601A)  
**Standard**



Ledernachbildung ARTICO  
schwarz (111A)  
**Optional (0 €)**



Ledernachbildung ARTICO zweifarbig  
sienabraun / schwarz (194A)  
**Optional (150 €)**



Ledernachbildung ARTICO  
nevagrau / schwarz (118A)  
**Optional (150 €)**

AMG Line

Advanced

Advanced Plus

Premium

Premium Plus

Räder

Polsterung

Zierelemente

Übersicht der Lines

## Leder



Leder schwarz (211A)  
**Optional (1.640 €)**



Leder zweifarbig powerrot / schwarz (297A)  
**Optional (1.790 €)**



Leder zweifarbig sienabraun / schwarz (294A)  
**Optional (1.790 €)**



Leder Nappa schwarz (801A)  
**Optional (2.640 €)**



Leder Nappa sienabraun / schwarz (804A)  
**Optional (2.790 €)**



AMG Line

Advanced

Advanced Plus

Premium

Premium Plus

Räder

Polsterung

**Zierelemente**

Übersicht der Lines

## Zierelemente



Zierelemente Metallstruktur (H64)  
**Standard**



Zierelemente Holz Linde  
linestructure anthrazit  
offenporig (H08)  
**Optional (340 €)**



Zierelement Holz Esche braun  
glänzend (H03)  
**Optional (340 €)**



Zierelemente Holz Walnuss  
braun offenporig (H33)  
**Optional (340 €)**



Zierelemente Rautenoptik  
silbergrau (H50)  
**Optional (340 €)**



Zierelemente Holz schwarz  
offenporig aluminium lines  
(H04)  
**Optional (390 €)**



AMG Zierelemente Carbon  
(H73)  
**Optional (900 €)**

## Mittelkonsolen



Mittelkonsole in Schwarz  
hochglänzend (757)  
**Standard**



Mittelkonsole Rautenoptik  
silbergrau (794)  
**Optional (150 €)**



Mittelkonsole Metallstruktur  
(795)  
**Optional (150 €)**

# Übersicht der Lines

	AVANTGARDE	AMG Line
<b>EXTERIEUR</b>		
Kühlerverkleidung mit integriertem Mercedes Stern inkl. Lamelle mit Chromauflage und Rahmen der Kühlerverkleidung in Chrom	●	
Kühlerverkleidung mit Mercedes-Benz Pattern und integriertem Mercedes Stern sowie Lamelle in Dunkelgrau matt mit Chromeinleger und schwarzem Rahmen		●
45,7 cm (18") Leichtmetallräder im 5-Speichen-Design	●	
48,3 cm (19") AMG Leichtmetallräder im 5-Speichen-Design		●
Dynamischer Frontstoßfänger mit optischem Unterschutz in Chrom glänzend sowie Rautengitter-Lufteinlässen in Schwarz genarbt	●	
AMG Frontschürze mit sportlichen Lufteinlässen und verchromtem Zierelement		●
In Wagenfarbe lackierter Heckstoßfänger mit optischem Unterschutz in Chrom glänzend	●	
AMG Heckschürze in Diffusor-Optik mit Einsatz in Schwarz sowie AMG Seitenschweller-Verkleidungen		●
Abgasanlage mit zwei sichtbaren, fest in den Stoßfänger integrierten Endrohrblenden	●	●
Sportlicher Motorsound bei Verbrennermotoren (nicht für PHEV)		●
Blende an den B-Säulen in Schwarz hochglänzend	●	●
Wärmedämmend dunkel getöntes Glas	●	●
Bremsanlage mit größeren Bremsscheiben an der Vorderachse		●
Dachreling glanzeloxiertes Aluminium	●	●
AGILITY CONTROL Fahrwerk mit selektivem Dämpfungssystem	●	
Steg zwischen den Heckleuchten in Schwarz hochglänzend	●	●
Sportfahrwerk mit Sport-Direktlenkung		●

# Übersicht der Lines

	AVANTGARDE	AMG Line
<b>INTERIEUR</b>		
Polsterung/Ledernachbildung ARTICO	●	
Polsterung/Ledernachbildung ARTICO / Mikrofaser MICROCUT		●
Multifunktions-Sportlenkrad in Leder	●	
Multifunktions-Sportlenkrad in Leder Nappa		●
AMG Sportpedalanlage aus gebürstetem Edelstahl mit schwarzen Gumminoppen		●
Innenraumlicht-Paket	●	●
Ambientebeleuchtung	●	●
Instrumententafel in Schwarz mit Kontrastziernaht	●	
Instrumententafel in Ledernachbildung ARTICO		●
Dachbedieneinheit in Schwarz hochglänzend	●	●
Innenhimmel Stoff kristallgrau	●	
Innenhimmel Stoff schwarz	●	●
Belüftungsdüsen mit Elementen in Silberchrom	●	●
Türen mit Zierelementen in Schwarz hochglänzend und Umrandung in Silberchrom sowie Schalter in Silberchrom	●	●
Fußmatten Velours	●	
AMG Fußmatten		●

Der neue Mercedes-Benz GLC

# Sonderausstattungen.



# Night-Paket<sup>1</sup>

Preis exkl. MwSt.

## 450 €

- 1** Kühlerverkleidung mit Mercedes-Benz Pattern und Lamelle in Schwarz hochglänzend.
- 2** Heckschürze und Diffusor in Schwarz.
- 3** Bordkantenzierstab und Fenstereinfassung in Schwarz hochglänzend, Außenspiegelgehäuse in Schwarz hochglänzend lackiert, Dachreling in Schwarz matt.
- 4** Attraktive 48,3 cm (19") AMG Leichtmetallräder im 5-Speichen-Design in Schwarz hochglänzend und glanzgedreht.<sup>2</sup>
- 5** AMG Frontschürze mit optischem Unterschutz in Schwarz hochglänzend.

<sup>1</sup> Night-Paket nur mit AMG Line (AMG Line Advanced(PSF)/AMG Line Advanced Plus (PSJ)/AMG Line Premium (PSN)/AMG Line Premium Plus (PSQ))

<sup>2</sup> Nur mit den Felgen: RRI/RRE/RRT/RVV/RRN/RVP/RVO/RVU



# Lacke



schwarz (040U) - **Standard**



polarweiß (149U) - **Optional (275 €)**



Metallic

obsidianschwarz (197U) - **Optional (810 €)**



Metallic

hightechsilber (922U) - **Optional (810 €)**



Metallic

spektralblau (970U) - **Optional (810 €)**



Metallic

mojavesilber (859U) - **Optional (810 €)**



Metallic

nautikblau (595U) - **Optional (810 €)**



*Manufaktur*

MANUFAKTUR graphitgrau magno (818U)  
**Optional (3.300 €)**



Metallic

graphitgrau (831U) - **Optional (810 €)**



Metallic

*Manufaktur*

MANUFAKTUR patagonienrot (993U)  
**Optional (1.490 €)**



*Manufaktur*

MANUFAKTUR opalithweiß bright (885U)  
**Optional (1.490 €)**

# Lacke

CODE	AUSSTATTUNGEN	Preis €	Preis €	GLC 220 d 4MATIC	GLC 200 4MATIC	GLC 300 4MATIC	GLC 300 d 4MATIC	GLC 300 e 4MATIC	GLC 300 de 4MATIC	GLC 400 e 4MATIC
		exkl. MwSt.	inkl. MwSt.							
040U	<b>schwarz</b>	0,00	<b>0,00</b>	<b>S</b>	<b>S</b>	<b>S</b>	<b>S</b>	<b>S</b>	<b>S</b>	<b>S</b>
149U	<b>polarweiß</b>	275,00	<b>327,25</b>	●	●	●	●	●	●	●
197U	<b>obsidianschwarz</b>	810,00	<b>963,90</b>	●	●	●	●	●	●	●
922U	<b>hightechsilber</b>	810,00	<b>963,90</b>	●	●	●	●	●	●	●
859U	<b>mojavesilber</b>	810,00	<b>963,90</b>	●	●	●	●	●	●	●
831U	<b>graphitgrau</b>	810,00	<b>963,90</b>	●	●	●	●	●	●	●
595U	<b>nautikblau</b>	810,00	<b>963,90</b>	●	●	●	●	●	●	●
970U	<b>spektralblau</b>	810,00	<b>963,90</b>	●	●	●	●	●	●	●
818U	<b>MANUFAKTUR graphitgrau magno</b>	3.300,00	<b>3.927,00</b>	●	●	●	●	●	●	●
993U	<b>MANUFAKTUR patagonienrot</b>	1.490,00	<b>1.773,10</b>	●	●	●	●	●	●	●
885U	<b>MANUFAKTUR opalithweiß bright</b>	1.490,00	<b>1.773,10</b>	●	●	●	●	●	●	●

# Kombinationsmöglichkeiten Polster und Lacke

CODE	LACK	Ledernachbildung ARTICO	schwarz	sienna Braun/schwarz	macchiato beige/ schwarz	schwarz	nevagrau/schwarz	Ledernachbildung ARTICO zweifarbig	sienna Braun/schwarz	Ledernachbildung ARTICO/Stoff	Tomasi schwarz	Leder	schwarz	macchiato beige/ schwarz	schwarz	schwarz	Leder zweifarbig	powerrot/schwarz	sienna Braun/schwarz	Ledernachbildung ARTICO / Mikrofaser MICROCUT	schwarz	Leder Nappa	schwarz	sienna Braun/schwarz
		101A	104A	105A	111A	118A	194A	301A	201A	205A	251A	211A	297A	294A	601A	801A	804A							
<b>Uni-Lacke</b>																								
040U	schwarz	●	●	●	●	●	●	●	●	●	●	●	●	●	●	●	●	●	●	●	●	●	●	●
149U	polarweiß	●	●	●	●	●	●	●	●	●	●	●	●	●	●	●	●	●	●	●	●	●	●	●
<b>Metallic-Lacke</b>																								
197U	obsidianschwarz	●	●	●	●	●	●	●	●	●	●	●	●	●	●	●	●	●	●	●	●	●	●	●
595U	nautikblau	●	●	●	●	●	●	●	●	●	●	●	○	●	●	●	●	●	●	●	●	●	●	●
922U	hightechsilber	●	●	●	●	●	●	●	●	●	●	●	●	●	●	●	●	●	●	●	●	●	●	●
859U	mojavesilber	●	●	●	●	●	-	●	●	●	●	●	●	●	●	●	●	○	●	●	●	●	●	●
831U	graphitgrau	●	●	●	●	●	●	●	●	●	●	●	●	●	●	●	●	●	●	●	●	●	●	●
970U	spektralblau	●	-	●	●	●	●	-	●	●	●	●	○	●	●	●	●	-	-	●	●	●	●	-
<b>MANUFAKTUR-Lacke</b>																								
799U	MANUFAKTUR opalithweiß bright	●	●	●	●	●	●	●	●	●	●	●	●	●	●	●	●	●	●	●	●	●	●	●
993U	MANUFAKTUR patagonienrot	●	-	●	●	●	●	-	●	●	●	●	●	●	●	●	●	●	-	●	●	●	●	-
818U	MANUFAKTUR graphitgrau magno	●	●	●	●	●	●	●	●	●	●	●	●	●	●	●	●	●	●	●	●	●	●	●

● empfehlenswert - ○ möglich - - nicht lieferbar



# Lines und Pakete

CODE	AUSSTATTUNGEN	Preis € exkl. MwSt.	Preis € inkl. MwSt.	GLC 220 d 4MATIC	GLC 200 4MATIC	GLC 300 4MATIC	GLC 300 d 4MATIC	GLC 300 e 4MATIC	GLC 300 de 4MATIC	GLC 400 e 4MATIC
PSE	<b>AVANTGARDE Advanced</b>  Enthält: AVANTGARDE Interieur (P14), AVANTGARDE Exterieur (P15), Zentraldisplay (868), Sitzkomfort-Paket (P65), Kofferraumkomfort-Paket (942), Spiegel-Paket (P49), USB-Paket (75B), Ambientebeleuchtung (891), Fingerabdruck Scanner (321), Adaptiver Fernlicht-Assistent (608) <sup>1</sup> , Fahrerdisplay (464), Wärmedämmend dunkel getöntes Glas (840), Sitzheizung für Fahrer und Beifahrer (873), Kabelloses Ladesystem für mobile Endgeräte vorn (897), Smartphone Integration (14U), TIREFIT (B51), Vorrüstung für digitale Schlüsselübergabe (20U), MBUX Navigation Premium (PBG), Warnweste für Fahrer (70B), Remote Services (00U), Park-Paket mit Rückfahrkamera (P44) <sup>1</sup> Plug-in-Hybride: Bremsanlage mit größeren Bremsscheiben an der Vorderachse (U29), Wechselstrom-Ladesystem (AC-Laden) (82B), Remote und Charging Services Plus (38U), Ladekabel für Haushaltssteckdose, 5m, glatt (B30), Ladekabel für Wallbox und öffentliche Ladestation, 5m, glatt (9B2), 45,7 cm (18") Leichtmetallräder im 5-Speichen-Design (R32)	0,00	<b>0,00</b>	<b>S</b>	<b>S</b>	-	-	<b>S</b>	<b>S</b>	<b>S</b>
PSI	<b>AVANTGARDE Advanced Plus</b>  Enthält: AVANTGARDE Advanced (PSE), Fahrersitz elektrisch einstellbar mit Memory-Funktion (275), Totwinkel-Assistent (234) <sup>1</sup> , Einstiegsleisten mit "Mercedes-Benz" Schriftzug, beleuchtet (U25), Verkehrszeichen-Assistent (513) <sup>1</sup>	1.356,00	<b>1.613,64</b>	●	●	-	-	●	●	●
PSF	<b>AMG Line Advanced</b>  Enthält: AVANTGARDE Advanced (PSE), AMG Line Interieur (P29), AMG Line Exterieur (P31), Bremsanlage mit größeren Bremsscheiben an der Vorderachse (U29)	3.990,00	<b>4.748,10</b>	●	●	<b>S</b>	<b>S</b>	●	●	●
PSJ	<b>AMG Line Advanced Plus</b>  Enthält: AMG Line Advanced (PSF), Fahrersitz elektrisch einstellbar mit Memory-Funktion (275), Totwinkel-Assistent (234) <sup>1</sup> , Einstiegsleisten mit "Mercedes-Benz" Schriftzug, beleuchtet (U25), Verkehrszeichen-Assistent (513) <sup>1</sup>	5.345,00 1.356,00	<b>6.360,55</b> <b>1.613,64</b>	● -	● -	- ●	- ●	● -	● -	● -
PSN	<b>AMG Line Premium</b>  Enthält: AVANTGARDE Advanced (PSJ), Akustikglas (851), KEYLESS-GO Komfort-Paket (P17), DIGITAL LIGHT (P35), Park-Paket mit 360°-Kamera (P47), MBUX Augmented Reality für Navigation (U19)	7.822,00 3.832,00	<b>9.308,18</b> <b>4.560,08</b>	● -	● -	- ●	- ●	● -	● -	● -
PSQ	<b>AMG Line Premium Plus</b>  Enthält: AMG Line Premium (PSN), Panorama-Schiebedach (413), Head-up Display (444), DIGITAL LIGHT mit Projektionsfunktion (PAX), Klimatisierungsautomatik THERMOTRONIC (581), Burmester® 3D-Surround-Soundsystem (810)	11.434,00 7.444,00	<b>13.606,46</b> <b>8.858,36</b>	● -	● -	- ●	- ●	● -	● -	● -

<sup>1</sup> Unsere Fahrerassistenz- und Sicherheitssysteme sind Hilfsmittel und entbinden Sie nicht von Ihrer Verantwortung als Fahrer. Beachten Sie die Hinweise in der Betriebsanleitung und die dort beschriebenen Systemgrenzen.

# Lines und Pakete

CODE	AUSSTATTUNGEN	Preis € exkl. MwSt.	Preis € inkl. MwSt.	GLC 220 d 4MATIC	GLC 200 4MATIC	GLC 300 4MATIC	GLC 300 d 4MATIC	GLC 300 e 4MATIC	GLC 300 de 4MATIC	GLC 400 e 4MATIC
P55	<p><b>Night-Paket</b></p> <p>Enthält: Kühlerverkleidung mit Mercedes-Benz Pattern und Lamelle in Schwarz hochglänzend, Attraktive 48,3 cm (19") AMG Leichtmetallräder im 5-Speichen-Design in Schwarz hochglänzend und glanzgedreht, AMG Frontschürze mit optischem Unterschutz in Schwarz hochglänzend, Bordkantenzierstab und Fenstereinfassung in Schwarz hochglänzend, Außenspiegelgehäuse in Schwarz hochglänzend lackiert, Dachreling in Schwarz matt, Heckschürze und Diffusor in Schwarz</p> <p>Nur mit AMG Line Advanced(PSF)/AMG Line Advanced Plus (PSJ)/AMG Line Premium (PSN)/AMG Line Premium Plus (PSQ) und 48,3 cm (19") AMG Leichtmetallräder im 5-Speichen-Design (RRE/RRI)/50,8 cm (20") AMG Leichtmetallräder im 5-Speichen-Design (RRN/RRT/RVP/RVV/RVO/RVU)</p>	450,00	<b>535,50</b>	●	●	●	●	●	●	●

# Interieur Design / Zierelemente

CODE	AUSSTATTUNGEN	Preis € exkl. MwSt.	Preis € inkl. MwSt.	GLC 220 d 4MATIC	GLC 200 4MATIC	GLC 300 4MATIC	GLC 300 d 4MATIC	GLC 300 e 4MATIC	GLC 300 de 4MATIC	GLC 400 e 4MATIC
H03	<b>Zierelement Holz Esche braun glänzend</b> Nur mit Mittelkonsole in Schwarz hochglänzend (757)	340,00	<b>404,60</b>	●	●	●	●	●	●	●
H08	<b>Zierelemente Holz Linde linestructure anthrazit offenporig</b> Nicht mit Mittelkonsole Rautenoptik silbergrau (794)	340,00	<b>404,60</b>	●	●	●	●	●	●	●
H04	<b>Zierelemente Holz schwarz offenporig aluminium lines</b> Nicht mit Mittelkonsole Rautenoptik silbergrau (794)	390,00	<b>464,10</b>	●	●	●	●	●	●	●
H33	<b>Zierelemente Holz Walnuss braun offenporig</b> Nur mit Mittelkonsole in Schwarz hochglänzend (757)	340,00	<b>404,60</b>	●	●	●	●	●	●	●
H64	<b>Zierelemente Metallstruktur</b> Nicht mit Mittelkonsole Rautenoptik silbergrau (794) Mit AMG Line Advanced(PSF)/AMG Line Advanced Plus (PSJ)/AMG Line Premium (PSN)/AMG Line Premium Plus (PSQ)	340,00 0,00	<b>404,60</b> <b>0,00</b>	● ○	● ○	- ○	- ○	● ○	● ○	● ○
H50	<b>Zierelemente Rautenoptik silbergrau</b> Nicht mit Mittelkonsole Metallstruktur (795) Mit AVANTGARDE Advanced (PSE)/AVANTGARDE Advanced Plus (PSI)	340,00 0,00	<b>404,60</b> <b>0,00</b>	● ○	● ○	● -	● -	● ○	● ○	● ○
H73	<b>AMG Zierelemente Carbon</b>	900,00	<b>1.071,00</b>	●	●	●	●	●	●	●
757	<b>Mittelkonsole in Schwarz hochglänzend</b>	0,00	<b>0,00</b>	<b>S</b>	<b>S</b>	<b>S</b>	<b>S</b>	<b>S</b>	<b>S</b>	<b>S</b>
795	<b>Mittelkonsole Metallstruktur</b> Nicht mit Zierelement Holz Esche braun glänzend (H03)/Zierelemente Holz Walnuss braun offenporig (H33)/Zierelemente Rautenoptik silbergrau (H50)	150,00	<b>178,50</b>	●	●	●	●	●	●	●
794	<b>Mittelkonsole Rautenoptik silbergrau</b> Nur mit Zierelemente Rautenoptik silbergrau (H50)	150,00	<b>178,50</b>	●	●	●	●	●	●	●

# Interieur Design / Polsterung

CODE	AUSSTATTUNGEN	Preis €	Preis €	GLC 220 d 4MATIC	GLC 200 4MATIC	GLC 300 4MATIC	GLC 300 d 4MATIC	GLC 300 e 4MATIC	GLC 300 de 4MATIC	GLC 400 e 4MATIC
		exkl. MwSt.	inkl. MwSt.							
118A	<b>Ledernachbildung ARTICO nevagrau / schwarz</b> Nicht mit ENERGIZING Paket Plus (PBR)/AVANTGARDE Advanced (PSE)/AVANTGARDE Advanced Plus (PSI) Nur mit AMG Line Advanced(PSF)/AMG Line Advanced Plus (PSJ)/AMG Line Premium (PSN)/AMG Line Premium Plus (PSQ)	150.00	<b>178.50</b>	●	●	●	●	●	●	●
105A	<b>Ledernachbildung ARTICO macchiato beige / schwarz</b> Nicht mit Innenhimmel Stoff kristallgrau (58U)/Night-Paket (P55)/AMG Line Advanced(PSF)/AMG Line Advanced Plus (PSJ)/AMG Line Premium (PSN)/AMG Line Premium Plus (PSQ) Nur mit Innenhimmel Stoff schwarz (51U)+AVANTGARDE Advanced (PSE)/AVANTGARDE Advanced Plus (PSI)	375.00	<b>446.25</b>	●	●	-	-	●	●	●
111A	<b>Ledernachbildung ARTICO schwarz</b> Nicht mit Multikontursitze für Fahrer und Beifahrer (399)/ENERGIZING Paket Plus (PBR)/AVANTGARDE Advanced (PSE)/AVANTGARDE Advanced Plus (PSI) Nur mit AMG Line Advanced(PSF)/AMG Line Advanced Plus (PSJ)/AMG Line Premium (PSN)/AMG Line Premium Plus (PSQ)	0.00	<b>0.00</b>	○	○	○	○	○	○	○
104A	<b>Ledernachbildung ARTICO sienabraun / schwarz</b> Nicht mit Innenhimmel Stoff kristallgrau (58U)/Night-Paket (P55)/AMG Line Advanced(PSF)/AMG Line Advanced Plus (PSJ)/AMG Line Premium (PSN)/AMG Line Premium Plus (PSQ) Nur mit Innenhimmel Stoff schwarz (51U)+AVANTGARDE Advanced (PSE)/AVANTGARDE Advanced Plus (PSI)	375.00	<b>446.25</b>	●	●	-	-	●	●	●
194A	<b>Ledernachbildung ARTICO zweifarbig sienabraun / schwarz</b> Nicht mit Multikontursitze für Fahrer und Beifahrer (399)/Innenhimmel Stoff kristallgrau (58U)/ENERGIZING Paket Plus (PBR)/AVANTGARDE Advanced (PSE)/AVANTGARDE Advanced Plus (PSI) Nur mit Innenhimmel Stoff schwarz (51U)+AMG Line Advanced(PSF)/AMG Line Advanced Plus (PSJ)/AMG Line Premium (PSN)/AMG Line Premium Plus (PSQ)	150.00	<b>178.50</b>	●	●	●	●	●	●	●
301A	<b>Ledernachbildung ARTICO / Stoff Tomasi schwarz</b> Nicht mit Night-Paket (P55)/ENERGIZING Paket Plus (PBR)/AMG Line Advanced(PSF)/AMG Line Advanced Plus (PSJ)/AMG Line Premium (PSN)/AMG Line Premium Plus (PSQ) Nur mit AVANTGARDE Advanced (PSE)/AVANTGARDE Advanced Plus (PSI)	0.00	<b>0.00</b>	○	○	-	-	○	○	○

# Interieur Design / Polsterung

CODE	AUSSTATTUNGEN	Preis € exkl. MwSt.	Preis € inkl. MwSt.	GLC 220 d 4MATIC	GLC 200 4MATIC	GLC 300 4MATIC	GLC 300 d 4MATIC	GLC 300 e 4MATIC	GLC 300 de 4MATIC	GLC 400 e 4MATIC
601A	<b>Ledernachbildung ARTICO / Mikrofaser MICROCUT schwarz</b> Nicht mit Multikontursitze für Fahrer und Beifahrer (399)/Sitzklimatisierung für Fahrer und Beifahrer (401)/ENERGIZING Paket Plus (PBR)/AVANTGARDE Advanced (PSE)/AVANTGARDE Advanced Plus (PSI) Nur mit AMG Line Advanced(PSF)/AMG Line Advanced Plus (PSJ)/AMG Line Premium (PSN)/AMG Line Premium Plus (PSQ)	0.00	<b>0.00</b>	○	○	○	○	○	○	○
205A	<b>Leder macchiato beige / schwarz</b> Nicht mit Innenhimmel Stoff kristallgrau (58U)/Night-Paket (P55)/AMG Line Advanced(PSF)/AMG Line Advanced Plus (PSJ)/AMG Line Premium (PSN)/AMG Line Premium Plus (PSQ) Nur mit Innenhimmel Stoff schwarz (51U)+AVANTGARDE Advanced (PSE)/AVANTGARDE Advanced Plus (PSI)	1.790,00	<b>2.130,10</b>	●	●	-	-	●	●	●
297A	<b>Leder zweifarbig powerrot / schwarz</b> Nicht mit Multikontursitze für Fahrer und Beifahrer (399)/Innenhimmel Stoff kristallgrau (58U)/ENERGIZING Paket Plus (PBR)/AVANTGARDE Advanced (PSE)/AVANTGARDE Advanced Plus (PSI) Nur mit Innenhimmel Stoff schwarz (51U)+AMG Line Advanced(PSF)/AMG Line Advanced Plus (PSJ)/AMG Line Premium (PSN)/AMG Line Premium Plus (PSQ)	1.790,00	<b>2.130,10</b>	●	●	●	●	●	●	●
201A	<b>Leder schwarz</b>	1.640,00	<b>1.951,60</b>	●	●	●	●	●	●	●
211A	<b>Leder schwarz</b> Nicht mit Multikontursitze für Fahrer und Beifahrer (399)/ENERGIZING Paket Plus (PBR)/AVANTGARDE Advanced (PSE)/AVANTGARDE Advanced Plus (PSI)	1.640,00	<b>1.951,60</b>	●	●	●	●	●	●	●
294A	<b>Leder zweifarbig sienabraun / schwarz</b> Nicht mit Innenhimmel Stoff kristallgrau (58U)/Multikontursitze für Fahrer und Beifahrer (399)/ENERGIZING Paket Plus (PBR)	1.790,00	<b>2.130,10</b>	●	●	-	-	●	●	●
801A	<b>Leder Nappa schwarz</b> Nicht mit Multikontursitze für Fahrer und Beifahrer (399)/ENERGIZING Paket Plus (PBR)	2.640,00	<b>3.141,60</b>	●	●	●	●	●	●	●
804A	<b>Leder Nappa sienabraun / schwarz</b> Nicht mit Multikontursitze für Fahrer und Beifahrer (399)/Innenhimmel Stoff kristallgrau (58U)/ENERGIZING Paket Plus (PBR)	2.790,00	<b>3.320,10</b>	●	●	●	●	●	●	●

● lieferbar gegen Mehrpreis - ○ als Sonderausstattung ohne Mehrpreis lieferbar - S Serienausstattung - - nicht lieferbar

# Interieur Design / Innenhimmel

CODE	AUSSTATTUNGEN	Preis €	Preis €	GLC 220 d 4MATIC	GLC 200 4MATIC	GLC 300 4MATIC	GLC 300 d 4MATIC	GLC 300 e 4MATIC	GLC 300 de 4MATIC	GLC 400 e 4MATIC
		exkl. MwSt.	inkl. MwSt.							
51U	<b>Innenhimmel Stoff schwarz</b>	350,00	<b>416,50</b>	●	●	-	-	●	●	●
	Mit AMG Line Advanced(PSF)/AMG Line Advanced Plus (PSJ)/AMG Line Premium (PSN)/AMG Line Premium Plus (PSQ)	0,00	<b>0,00</b>	○	○	<b>S</b>	<b>S</b>	○	○	○
58U	<b>Innenhimmel Stoff kristallgrau</b>	0,00	<b>0,00</b>	<b>S</b>	<b>S</b>	-	-	<b>S</b>	<b>S</b>	<b>S</b>
	Nicht mit Ledernachbildung ARTICO sienabraun / schwarz (104A)/Ledernachbildung ARTICO macchiatobeige / schwarz (105A)/Ledernachbildung ARTICO zweifarbig sienabraun / schwarz (194A)/Leder macchiatobeige / schwarz (205A)/Leder zweifarbig sienabraun / schwarz (294A)/Leder zweifarbig powerrot / schwarz (297A)/Leder Nappa sienabraun / schwarz (804A)									

# Räder

CODE	AUSSTATTUNGEN	Preis € exkl. MwSt.	Preis € inkl. MwSt.	GLC 220 d 4MATIC	GLC 200 4MATIC	GLC 300 4MATIC	GLC 300 d 4MATIC	GLC 300 e 4MATIC	GLC 300 de 4MATIC	GLC 400 e 4MATIC
R74	<b>45,7 cm (18") Leichtmetallräder im 5-Doppelspeichen-Design aerodynamisch optimiert, schwarz lackiert und glanzgedreht mit 235/60 R18 auf 8,0 J x 18 ET 32,5</b> Nicht mit Innenhimmel Stoff kristallgrau (58U)/ Dachreling schwarz (720)/Night-Paket (P55)/AMG Line Advanced(PSF)/AMG Line Advanced Plus (PSJ)/ AMG Line Premium (PSN)/AMG Line Premium Plus (PSQ) Nur mit Dachreling glanzeloxiertes Aluminium (725)+Innenhimmel Stoff schwarz (51U)+AVANTGARDE Advanced (PSE)/AVANTGARDE Advanced Plus (PSI)	0,00	<b>0,00</b>	S	S	-	-	-	-	-
R32	<b>45,7 cm (18") Leichtmetallräder im 5-Speichen-Design aerodynamisch optimiert, schwarz lackiert und glanzgedreht mit VA 235/60 R18 auf 8,0 J x 18 ET 32,5 und HA 255/55 R18 auf 9,0 J x 18 ET 30</b>	0,00	<b>0,00</b>	-	-	-	-	S	S	S
R31	<b>45,7 cm (18") Leichtmetallräder im 5-Speichen-Design aerodynamisch optimiert, schwarz lackiert und glanzgedreht mit 235/60 R18 auf 8,0 J x 18 ET 32,5</b> Nicht mit Winterreifen M+S 4-fach (645)/Dachreling schwarz (720)/Night-Paket (P55)/Sportreifen (R03)/AMG Line Advanced(PSF)/AMG Line Advanced Plus (PSJ)/ AMG Line Premium (PSN)/AMG Line Premium Plus (PSQ) O.i.c.w Dachreling glanzeloxiertes Aluminium (725)+Sommerreifen (R01)+AVANTGARDE Advanced (PSE)/AVANTGARDE Advanced Plus (PSI)	0,00	<b>0,00</b>	○	○	-	-	-	-	-
R41	<b>45,7 cm (18") Leichtmetallräder im 10-Speichen-Design tremolitgrau lackiert und glanzgedreht mit 235/60 R18 auf 8,0 J x 18 ET 32,5</b> Nicht mit Winterreifen M+S 4-fach (645)/Dachreling schwarz (720)/Night-Paket (P55)/Sportreifen (R03)/AMG Line Advanced(PSF)/AMG Line Advanced Plus (PSJ)/ AMG Line Premium (PSN)/AMG Line Premium Plus (PSQ) Nur mit Dachreling glanzeloxiertes Aluminium (725)+Sommerreifen (R01)+AVANTGARDE Advanced (PSE)/AVANTGARDE Advanced Plus (PSI)	250,00	<b>297,50</b>	●	●	-	-	-	-	-
R38	<b>45,7 cm (18") Leichtmetallräder im 5-Doppelspeichen-Design vanadiumsilber lackiert mit 235/60 R18 auf 8,0 J x 18 ET 32,5</b> Nicht mit Dachreling schwarz (720)/Night-Paket (P55)/Sportreifen (R03)/AMG Line Advanced(PSF)/AMG Line Advanced Plus (PSJ)/AMG Line Premium (PSN)/ AMG Line Premium Plus (PSQ) Nur mit Dachreling glanzeloxiertes Aluminium (725)+AVANTGARDE Advanced (PSE)/AVANTGARDE Advanced Plus (PSI)	250,00	<b>297,50</b>	●	●	-	-	-	-	-

Plug-in-Hybride erhalten automatisch Radlaufverkleidungen in Wagenfarbe (319).

● lieferbar gegen Mehrpreis - ○ als Sonderausstattung ohne Mehrpreis lieferbar - S Serienausstattung - - nicht lieferbar

# Räder

CODE	AUSSTATTUNGEN	Preis € exkl. MwSt.	Preis € inkl. MwSt.	GLC 220 d 4MATIC	GLC 200 4MATIC	GLC 300 4MATIC	GLC 300 d 4MATIC	GLC 300 e 4MATIC	GLC 300 de 4MATIC	GLC 400 e 4MATIC
RRH	<b>48,3 cm (19") AMG Leichtmetallräder im 5-Speichen-Design aerodynamisch optimiert, tantalgrau lackiert und glanzgedreht mit 235/55 R19 auf 8,0 J x 19 ET 32,5</b> Nicht mit Winterreifen M+S 4-fach (645)/AVANTGARDE Advanced (PSE)/AVANTGARDE Advanced Plus (PSI) Nur mit AMG Line Advanced(PSF)/AMG Line Advanced Plus (PSJ)/AMG Line Premium (PSN)/AMG Line Premium Plus (PSQ)	0,00	<b>0,00</b>	○	○	<b>S</b>	<b>S</b>	-	-	-
RRD	<b>48,3 cm (19") AMG Leichtmetallräder im 5-Speichen-Design aerodynamisch optimiert, tantalgrau lackiert und glanzgedreht mit VA 235/55 R19 auf 8,0 J x 19 ET 32,5 und HA 255/50 R19 auf 9,0 J x 19 ET 30</b> Nicht mit Winterreifen M+S 4-fach (645)/AVANTGARDE Advanced (PSE)/AVANTGARDE Advanced Plus (PSI) Nur mit AMG Line Advanced(PSF)/AMG Line Advanced Plus (PSJ)/AMG Line Premium (PSN)/AMG Line Premium Plus (PSQ)	0,00	<b>0,00</b>	○	○	<b>S</b>	<b>S</b>	○	○	○
RRI	<b>48,3 cm (19") AMG Leichtmetallräder im 5-Speichen-Design aerodynamisch optimiert, schwarz lackiert und glanzgedreht mit 235/55 R19 auf 8,0 J x 19 ET 32,5</b> Nicht mit Winterreifen M+S 4-fach (645)/AVANTGARDE Advanced (PSE)/AVANTGARDE Advanced Plus (PSI) Nur mit AMG Line Advanced(PSF)/AMG Line Advanced Plus (PSJ)/AMG Line Premium (PSN)/AMG Line Premium Plus (PSQ) Mit Night-Paket (P55)	300,00	<b>357,00</b>	●	●	●	●	-	-	-
RRE	<b>48,3 cm (19") AMG Leichtmetallräder im 5-Speichen-Design aerodynamisch optimiert, schwarz lackiert und glanzgedreht mit VA 235/55 R19 auf 8,0 J x 19 ET 32,5 und HA 255/50 R19 auf 9,0 J x 19 ET 30</b> Nicht mit Winterreifen M+S 4-fach (645)/AVANTGARDE Advanced (PSE)/AVANTGARDE Advanced Plus (PSI) Nur mit AMG Line Advanced(PSF)/AMG Line Advanced Plus (PSJ)/AMG Line Premium (PSN)/AMG Line Premium Plus (PSQ) Mit Night-Paket (P55)	300,00	<b>357,00</b>	●	●	●	●	●	●	●
R82	<b>48,3 cm (19") Leichtmetallräder im 5-Speichen-Design aerodynamisch optimiert, schwarz lackiert und glanzgedreht mit VA 235/55 R19 auf 8,0 J x 19 ET 32,5 und HA 255/50 R19 auf 9,0 J x 19 ET 30</b>	750,00	<b>892,50</b>	-	-	-	-	●	●	●
78R	<b>48,3 cm (19") Leichtmetallräder im 10-Doppelspeichen-Design tremolitgrau lackiert und glanzgedreht mit 235/55 R19 auf 8,0 J x 19 ET 32,5</b> Nicht mit Dachreling schwarz (720)/Night-Paket (P55)/Sportreifen (R03)/AMG Line Advanced(PSF)/AMG Line Advanced Plus (PSJ)/AMG Line Premium (PSN)/AMG Line Premium Plus (PSQ) Nur mit Dachreling glanzeloxiertes Aluminium (725)+AVANTGARDE Advanced (PSE)/AVANTGARDE Advanced Plus (PSI)	750,00	<b>892,50</b>	●	●	-	-	-	-	-

Plug-in-Hybride erhalten automatisch Radlaufverkleidungen in Wagenfarbe (319).

● lieferbar gegen Mehrpreis - ○ als Sonderausstattung ohne Mehrpreis lieferbar - **S** Serienausstattung - - nicht lieferbar



# Räder

CODE	AUSSTATTUNGEN	Preis € exkl. MwSt.	Preis € inkl. MwSt.	GLC 220 d 4MATIC	GLC 200 4MATIC	GLC 300 4MATIC	GLC 300 d 4MATIC	GLC 300 e 4MATIC	GLC 300 de 4MATIC	GLC 400 e 4MATIC
65R	<b>48,3 cm (19") Leichtmetallräder im 5-Doppelspeichen-Design schwarz lackiert und glanzgedreht mit 235/55 R19 auf 8,0 J x 19 ET 32,5</b>  Nicht mit Winterreifen M+S 4-fach (645)/Dachreling schwarz (720)/Night-Paket (P55)/AMG Line Advanced(PSF)/AMG Line Advanced Plus (PSJ)/AMG Line Premium (PSN)/ AMG Line Premium Plus (PSQ) Nur mit Dachreling glanzeloxiertes Aluminium (725)+AVANTGARDE Advanced (PSE)/AVANTGARDE Advanced Plus (PSI)	750,00	<b>892,50</b>	●	●	-	-	-	-	-
R39	<b>48,3 cm (19") Leichtmetallräder im 5-Speichen-Design aerodynamisch optimiert, schwarz lackiert und glanzgedreht mit 235/55 R19 auf 8,0 J x 19 ET 32,5</b>  Nicht mit Winterreifen M+S 4-fach (645)/Dachreling schwarz (720)/Night-Paket (P55)/AMG Line Advanced(PSF)/AMG Line Advanced Plus (PSJ)/AMG Line Premium (PSN)/ AMG Line Premium Plus (PSQ) Nur mit Dachreling glanzeloxiertes Aluminium (725)+AVANTGARDE Advanced (PSE)/AVANTGARDE Advanced Plus (PSI)	750,00	<b>892,50</b>	●	●	-	-	-	-	-
RRP	<b>50,8 cm (20") AMG Leichtmetallräder im 5-Speichen-Design aerodynamisch optimiert, tantalgrau lackiert und glanzgedreht mit 255/45 R20 auf 8,5 J x 20 ET 34,5</b>  Nicht mit Winterreifen M+S 4-fach (645)/Sportreifen (R03) Nur mit Sommerreifen (R01) Mit AMG Line Advanced(PSF)/AMG Line Advanced Plus (PSJ)/AMG Line Premium (PSN)/AMG Line Premium Plus (PSQ)	750,00	<b>892,50</b>	●	●	●	●	-	-	-
RRM	<b>50,8 cm (20") AMG Leichtmetallräder im 5-Speichen-Design aerodynamisch optimiert, tantalgrau lackiert und glanzgedreht mit VA 255/45 R20 auf 8,5 J x 20 ET 34,5 und HA 285/40 R20 auf 9,5 J x 20 ET 35,5</b>  Nicht mit Winterreifen M+S 4-fach (645)/Sportreifen (R03)/AVANTGARDE Advanced (PSE)/AVANTGARDE Advanced Plus (PSI) Nur mit Sommerreifen (R01)+AMG Line Advanced(PSF)/AMG Line Advanced Plus (PSJ)/AMG Line Premium (PSN)/AMG Line Premium Plus (PSQ)	750,00	<b>892,50</b>	●	●	●	●	●	●	●
RVU	<b>50,8 cm (20") AMG Leichtmetallräder im Vielspeichen-Design schwarz lackiert und glanzgedreht mit 255/45 R20 auf 8,5 J x 20 ET 34,5</b>  Nicht mit Winterreifen M+S 4-fach (645)/Sportreifen (R03) Nur mit Sommerreifen (R01) Mit AMG Line Advanced(PSF)/AMG Line Advanced Plus (PSJ)/AMG Line Premium (PSN)/AMG Line Premium Plus (PSQ)	950,00	<b>1 130,50</b>	●	●	●	●	-	-	-

# Räder

CODE	AUSSTATTUNGEN	Preis € exkl. MwSt.	Preis € inkl. MwSt.	GLC 220 d 4MATIC	GLC 200 4MATIC	GLC 300 4MATIC	GLC 300 d 4MATIC	GLC 300 e 4MATIC	GLC 300 de 4MATIC	GLC 400 e 4MATIC
RVO	<b>50,8 cm (20") AMG Leichtmetallräder im Vielspeichen-Design schwarz lackiert und glanzgedreht mit VA 255/45 R20 auf 8,5 J x 20 ET 34,5 und HA 285/40 R20 auf 9,5 J x 20 ET 35,5</b>  Nicht mit Winterreifen M+S 4-fach (645)/Sportreifen (R03)/AVANTGARDE Advanced (PSE)/AVANTGARDE Advanced Plus (PSI) Nur mit Sommerreifen (R01)+AMG Line Advanced(PSF)/AMG Line Advanced Plus (PSJ)/AMG Line Premium (PSN)/AMG Line Premium Plus (PSQ)	950,00	<b>1.130,50</b>	●	●	●	●	●	●	●
RRT	<b>50,8 cm (20") AMG Leichtmetallräder im 5-Speichen-Design aerodynamisch optimiert, schwarz lackiert und glanzgedreht mit 255/45 R20 auf 8,5 J x 20 ET 34,5</b>  Nicht mit Winterreifen M+S 4-fach (645)/Sportreifen (R03) Nur mit Sommerreifen (R01) Mit AMG Line Advanced(PSF)/AMG Line Advanced Plus (PSJ)/AMG Line Premium (PSN)/AMG Line Premium Plus (PSQ) Mit Night-Paket (P55)+AMG Line Advanced(PSF)/AMG Line Advanced Plus (PSJ)/AMG Line Premium (PSN)/AMG Line Premium Plus (PSQ)	1.050,00 750,00	<b>1.249,50</b> <b>892,50</b>	●	●	●	●	-	-	-
RRN	<b>50,8 cm (20") AMG Leichtmetallräder im 5-Speichen-Design aerodynamisch optimiert, schwarz lackiert und glanzgedreht mit VA 255/45 R20 auf 8,5 J x 20 ET 34,5 und HA 285/40 R20 auf 9,5 J x 20 ET 35,5</b>  Nicht mit Winterreifen M+S 4-fach (645)/Sportreifen (R03)/AVANTGARDE Advanced (PSE)/AVANTGARDE Advanced Plus (PSI) Nur mit Sommerreifen (R01)+AMG Line Advanced(PSF)/AMG Line Advanced Plus (PSJ)/AMG Line Premium (PSN)/AMG Line Premium Plus (PSQ) Mit Night-Paket (P55)+AMG Line Advanced(PSF)/AMG Line Advanced Plus (PSJ)/AMG Line Premium (PSN)/AMG Line Premium Plus (PSQ)	1.050,00 850,00	<b>1.249,50</b> <b>1.011,50</b>	●	●	●	●	●	●	●
RVV	<b>50,8 cm (20") AMG Leichtmetallräder im Vielspeichen-Design schwarz lackiert, Felgenhorn glanzgedreht mit 255/45 R20 auf 8,5 J x 20 ET 34,5</b>  Mit AMG Line Advanced(PSF)/AMG Line Advanced Plus (PSJ)/AMG Line Premium (PSN)/AMG Line Premium Plus (PSQ) Mit Night-Paket (P55)+AMG Line Advanced(PSF)/AMG Line Advanced Plus (PSJ)/AMG Line Premium (PSN)/AMG Line Premium Plus (PSQ) Nicht mit Sportreifen (R03)	1.450,00 1.150,00	<b>1.725,50</b> <b>1.368,50</b>	●	●	●	●	-	-	-
RVP	<b>50,8 cm (20") AMG Leichtmetallräder im Vielspeichen-Design schwarz lackiert, Felgenhorn glanzgedreht mit VA 255/45 R20 auf 8,5 J x 20 ET 34,5 und HA 285/40 R20 auf 9,5 J x 20 ET 35,5</b>  Nicht mit Winterreifen M+S 4-fach (645)/Sportreifen (R03)/AVANTGARDE Advanced (PSE)/AVANTGARDE Advanced Plus (PSI) Nur mit Sommerreifen (R01)+AMG Line Advanced(PSF)/AMG Line Advanced Plus (PSJ)/AMG Line Premium (PSN)/AMG Line Premium Plus (PSQ) Mit Night-Paket (P55)+AMG Line Advanced(PSF)/AMG Line Advanced Plus (PSJ)/AMG Line Premium (PSN)/AMG Line Premium Plus (PSQ)	1.450,00 1.50,00	<b>1.725,50</b> <b>1.368,50</b>	●	●	●	●	●	●	●

# Räder

CODE	AUSSTATTUNGEN	Preis € exkl. MwSt.	Preis € inkl. MwSt.	GLC 220 d 4MATIC	GLC 200 4MATIC	GLC 300 4MATIC	GLC 300 d 4MATIC	GLC 300 e 4MATIC	GLC 300 de 4MATIC	GLC 400 e 4MATIC
R42	<b>50,8 cm (20") Leichtmetallräder im Viel-Doppelspeichen-Design schwarz lackiert und glanzgedreht mit 255/45 R20 auf 8,5 J x 20 ET 34,5</b> <small>Nicht mit Winterreifen M+S 4-fach (645)/Dachreling schwarz (720)/Night-Paket (P55)/Sportreifen (R03)/AMG Line Advanced(PSF)/AMG Line Advanced Plus (PSJ)/AMG Line Premium (PSN)/AMG Line Premium Plus (PSQ) Nur mit Dachreling glanzeloxiertes Aluminium (725)+Sommerreifen (R01)+AVANTGARDE Advanced (PSE)/AVANTGARDE Advanced Plus (PSI)</small>	1.500,00	<b>1.785,00</b>	●	●	-	-	-	-	-
319	<b>Radlaufverkleidungen in Wagenfarbe</b> <small>Nur mit AMG Line Advanced(PSF)/AMG Line Advanced Plus (PSJ)/AMG Line Premium (PSN)/AMG Line Premium Plus (PSQ)/48,3 cm (19") AMG Leichtmetallrader im 5-Speichen-Design (RRD/RRE)/50,8 cm (20") AMG Leichtmetallrader im 5-Speichen-Design (RRM/RRN/RVO/RVP)</small>	0,00	<b>0,00</b>	○	○	○	○	○	○	○
2R4	<b>Winter-Kompletträder M+S 4-fach 45,7 cm (18") Leichtmetallräder im 5-Doppelspeichen-Design vanadiumsilber lackiert mit 235/60 R18 auf 8,0 J x 18 ET 32,5 (Felge R38)</b>	2.000,00	<b>2.380,00</b>	●	●	●	●	-	-	-
4R3	<b>Winter-Kompletträder M+S 4-fach 45,7 cm (18") Leichtmetallräder im 5-Speichen-Design (Felge R32)</b>	2.100,00	<b>2.499,00</b>	-	-	-	-	●	●	●
5R2	<b>Winter-Kompletträder M+S 4-fach 48,3 cm (19") Leichtmetallräder im 10-Doppelspeichen-Design tremolitgrau lackiert und glanzgedreht mit 235/55 R19 auf 8,0 J x 19 ET 32,5 (Felge 78R)</b>	2.400,00	<b>2856,00</b>	●	●	●	●	-	-	-
R03	<b>Sportreifen</b> <small>Nur mit 48,3 cm (19") Leichtmetallräder im 5-Doppelspeichen-Design (65R)/48,3 cm (19") Leichtmetallräder im 5-Speichen-Design (R39)/48,3 cm (19") AMG Leichtmetallräder im 5-Speichen-Design (RRD/RRE/RRH/RRI)</small>	300,00	<b>357,00</b>	●	●	●	●	●	●	●
R01	<b>Sommerreifen</b>	0,00	<b>0,00</b>	○	○	○	○	○	○	○
645	<b>Winterreifen M+S 4-fach</b> <small>Nicht mit Sommerreifen (R01)/Sportreifen (R03)/48,3 cm (19") AMG Leichtmetallräder im 5-Speichen-Design (RRH/RRD/RRE/RRI)/50,8 cm (20") AMG Leichtmetallräder im 5-Speichen-Design (RRM/RRN/RRP/RRT/RVO/RVP/RVU/RVV) Nur mit 48,3 cm (19") Leichtmetallräder im 10-Doppelspeichen-Design (78R)/45,7 cm (18") Leichtmetallräder im 5-Doppelspeichen-Design (R38)</small>	160,00	<b>190,40</b>	●	●	-	-	●	●	●
690	<b>Notrad</b>	250,00	<b>297,50</b>	●	●	●	●	-	-	-

# Optionen

CODE	AUSSTATTUNGEN	Preis € exkl. MwSt.	Preis € inkl. MwSt.	GLC 220 d 4MATIC	GLC 200 4MATIC	GLC 300 4MATIC	GLC 300 d 4MATIC	GLC 300 e 4MATIC	GLC 300 de 4MATIC	GLC 400 e 4MATIC
444	<b>Head-up-Display</b> Nur mit AVANTGARDE Advanced Plus (PSI)/AMG Line Advanced Plus (PSJ)/AMG Line Premium (PSN)/AMG Line Premium Plus (PSQ)	990,00	<b>1.178,10</b>	●	●	●	●	●	●	●
P47	<b>Park-Paket mit 360°-Kamera<sup>1</sup></b> Enthält: Transparente Motorhaube (04U), Aktiver Park-Assistent (235), 360°-Kamera (501) Mit AMG Line Premium (PSN)/AMG Line Premium Plus (PSQ)	460,00	<b>547,40</b>	●	●	●	●	●	●	●
		0,00	<b>0,00</b>	○	○	○	○	○	○	○
P35	<b>DIGITAL LIGHT</b> Enthält: Adaptiver Fernlicht-Assistent Plus (628) Mit AMG Line Premium (PSN)	1.350,00	<b>1.606,50</b>	●	●	●	●	●	●	●
		0,00	<b>0,00</b>	○	○	○	○	○	○	○
810	<b>Burmester® 3D-Surround-Soundsystem</b> Nur mit Vorrüstung für MBUX Entertainment (22U)+Soundpersonalisierung (32U)	1.010,00	<b>1.201,90</b>	●	●	●	●	●	●	●
22U	<b>Vorrüstung für MBUX Entertainment</b>	0,00	<b>0,00</b>	○	○	○	○	○	○	○
32U	<b>Soundpersonalisierung</b>	0,00	<b>0,00</b>	○	○	○	○	○	○	○
413	<b>Panorama-Schiebedach</b> Mit AMG Line Premium Plus (PSQ)	1.420,00	<b>1.689,80</b>	●	●	●	●	●	●	●
		0,00	<b>0,00</b>	○	○	○	○	○	○	○
846	<b>Trittbretter in Aluminium-Optik mit Gumminoppen</b>	470,00	<b>559,30</b>	●	●	●	●	●	●	●
U50	<b>Entfall wärmedämmend dunkel getöntes Glas</b>	0,00	<b>0,00</b>	○	○	○	○	○	○	○
260	<b>Wegfall Typkennzeichen auf Kofferraumdeckel</b>	0,00	<b>0,00</b>	○	○	○	○	-	-	-
P20	<b>Fahrassistenz-Paket Plus<sup>1</sup></b> Enthält: Aktiver Abstands-Assistent DISTRONIC (233), PRE-SAFE® Impuls Seite (292), PRE-SAFE® System (299) Nur mit AVANTGARDE Advanced Plus (PSI)/AMG Line Advanced Plus (PSJ)/AMG Line Premium (PSN)/AMG Line Premium Plus (PSQ) oder mit Verkehrszeichen-Assistent <sup>1</sup> (513) und AVANTGARDE Advanced (PSE) oder AMG Line Advanced(PSF)	2.430,00	<b>2.891,70</b>	●	●	●	●	●	●	●
207	<b>Aktiver Abstands-Assistent DISTRONIC<sup>1</sup></b> Nicht mit Fahrassistenz-Paket Plus (P20)	400,00	<b>476,00</b>	●	●	●	●	●	●	●
PBH	<b>Park-Paket mit Memory Park-Assistent</b> Inklusive Park-Paket mit 360°-Kamera (P47)	610,00	<b>725,90</b>	●	●	●	●	●	●	●

<sup>1</sup> Unsere Fahrerassistenz- und Sicherheitssysteme sind Hilfsmittel und entbinden Sie nicht von Ihrer Verantwortung als Fahrer. Beachten Sie die Hinweise in der Betriebsanleitung und die dort beschriebenen Systemgrenzen.

# Optionen

CODE	AUSSTATTUNGEN	Preis € exkl. MwSt.	Preis € inkl. MwSt.	GLC 220 d 4MATIC	GLC 200 4MATIC	GLC 300 4MATIC	GLC 300 d 4MATIC	GLC 300 e 4MATIC	GLC 300 de 4MATIC	GLC 400 e 4MATIC
256	<b>AMG TRACK PACE</b>	250,00	<b>297,50</b>	●	●	●	●	●	●	●
P82	<b>GUARD 360° Fahrzeugschutz Plus</b>	690,00	<b>821,10</b>	●	●	●	●	●	●	●
	Enthält: Einbruch- und Diebstahlwarnanlage mit Vorrüstung für Kollisionserkennung (551), Innenraumabsicherung (882)									
550	<b>Anhängervorrichtung mit ESP® Anhängerstabilisierung<sup>1</sup></b>	975,00	<b>1.160,25</b>	●	●	●	●	●	●	●
553	<b>Anhängerrangier-Assistent</b>	350,00	<b>416,50</b>	●	●	●	●	●	●	●
	Nur mit Anhängervorrichtung mit ESP® Anhängerstabilisierung (550) und Park-Paket mit 360°-Kamera (P47)									
430	<b>Offroad-Technik-Paket</b>	430,00	<b>511,70</b>	●	●	●	●	●	●	●
	Enthält: Technischer Unterschutz (481) Für Verbrenner: Nur mit Komfortfahrwerk (485) Nicht mit Sportfahrwerk (486)/AGILITY CONTROL Fahrwerk mit selektivem Dämpfungssystem (677)									
486	<b>Sportfahrwerk</b>	0,00	<b>0,00</b>	○	○	○	○	-	-	-
	Nur mit AMG Line Advanced(PSF)/AMG Line Advanced Plus (PSJ)/AMG Line Premium (PSN)/AMG Line Premium Plus (PSQ)									
489	<b>AIRMATIC</b>	0,00	<b>0,00</b>	○	○	○	○	○	○	○
	Nur mit Technik-Paket (PAD)									
PAD	<b>Technik-Paket</b>	2.790,00	<b>3.320,10</b>	●	●	●	●	●	●	●
	Enthält: Hinterachslenkung (201), AIRMATIC (489)									
P17	<b>KEYLESS-GO Komfort-Paket</b>	800,00	<b>952,00</b>	●	●	●	●	●	●	●
U19	<b>MBUX Augmented Reality für Navigation</b>	390,00	<b>464,10</b>	●	●	●	●	●	●	●
401	<b>Sitzklimatisierung für Fahrer und Beifahrer</b>	780,00	<b>928,20</b>	●	●	●	●	●	●	●

<sup>1</sup> Unsere Fahrerassistenz- und Sicherheitssysteme sind Hilfsmittel und entbinden Sie nicht von Ihrer Verantwortung als Fahrer. Beachten Sie die Hinweise in der Betriebsanleitung und die dort beschriebenen Systemgrenzen.

# Optionen

CODE	AUSSTATTUNGEN	Preis € exkl. MwSt.	Preis € inkl. MwSt.	GLC 220 d 4MATIC	GLC 200 4MATIC	GLC 300 4MATIC	GLC 300 d 4MATIC	GLC 300 e 4MATIC	GLC 300 de 4MATIC	GLC 400 e 4MATIC
PAX	<b>DIGITAL LIGHT mit Projektionsfunktion</b> Nur mit AMG Line Premium Plus (PSQ) Enthält: Vorrüstung für Projektionsfunktion für AMG Lines (Projektionsfunktion für Linien (30U), Projektionsfunktion für Symbole (42U) und Projektionsfunktion für Animationen (43U)) <sup>2</sup> & Adaptiver Fernlicht-Assistent Plus (628)	0,00	<b>0,00</b>	○	○	○	○	○	○	○
513	<b>Verkehrszeichen-Assistent<sup>1</sup></b> Mit AVANTGARDE Advanced Plus (PSI)/AMG Line Advanced Plus (PSJ)/AMG Line Premium (PSN)/AMG Line Premium Plus (PSQ) Mit AVANTGARDE Advanced (PSE)/ AMG Line Advanced (PSF) in Kombination mit Fahrassistenz-Paket Plus (P20)	0,00 295,00	<b>0,00</b> <b>351,05</b>	○ ●	○ ●	○ ●	○ ●	○ ●	○ ●	○ ●
293	<b>Sidebags im Fond</b>	375,00	<b>446,25</b>	●	●	●	●	●	●	●
228	<b>Standheizung</b>	1.220,00	<b>1.451,80</b>	●	●	●	●	-	-	-
PBR	<b>ENERGIZING Paket Plus<sup>3</sup></b> Enthält Multikontursitze für Fahrer und Beifahrer (399)+AIR-BALANCE Paket (P21) Nicht mit MBUX Multimediastem (521) / Sportsitze (7U3) / Sitzkomfort-Paket (P65) / 4-Wege-Lordosenstütze (U22) / Leder schwarz (201A) / Leder macchiato beige/schwarz (205A) / Leder schwarz (211A) / Leder zweifarbig sienabraun/schwarz (294A) / Leder zweifarbig powerrot/schwarz (297A) / Leder Nappa schwarz (801A) / Leder Nappa sienabraun/schwarz (804A)	2.165,00	<b>2.576,35</b>	●	●	●	●	●	●	●
PAV	<b>Winter-Paket</b> Enthält: Lenkradheizung (443), Scheibenwaschanlage beheizt (875)	360,00	<b>428,40</b>	●	●	●	●	●	●	●

<sup>1</sup> Unsere Fahrerassistenz- und Sicherheitssysteme sind Hilfsmittel und entbinden Sie nicht von Ihrer Verantwortung als Fahrer. Beachten Sie die Hinweise in der Betriebsanleitung und die dort beschriebenen Systemgrenzen.

<sup>2</sup> länderspezifisch

<sup>3</sup> PBR auch erhältlich für AMG Line (AVANTGARDE Advanced Plus (PSI)/AMG Line Advanced Plus (PSJ)/AMG Line Premium (PSN)/AMG Line Premium Plus (PSQ)) aber mit AVANTGARDE Sitzdesign (Ledernachbildung ARTICO schwarz (101A) oder Leder schwarz (201A))

# Optionen

CODE	AUSSTATTUNGEN	Preis € exkl. MwSt.	Preis € inkl. MwSt.	GLC 220 d 4MATIC	GLC 200 4MATIC	GLC 300 4MATIC	GLC 300 d 4MATIC	GLC 300 e 4MATIC	GLC 300 de 4MATIC	GLC 400 e 4MATIC
U29	<b>Bremsanlage mit größeren Bremsscheiben an der Vorderachse</b> Nur mit AMG Line Advanced (PSF)/AMG Line Advanced Plus (PSJ)/AMG Line Premium (PSN)/AMG Line Premium Plus (PSQ)	0,00	<b>0,00</b>	○	○	○	○	<b>S</b>	<b>S</b>	<b>S</b>
P53	<b>ENERGIZING AIR CONTROL</b>	150,00	<b>178,50</b>	●	●	●	●	●	●	●
72B	<b>USB-Paket Plus</b> Nur mit AVANTGARDE Advanced Plus (PSI)/AMG Line Advanced Plus (PSJ)/AMG Line Premium (PSN)/AMG Line Premium Plus (PSQ)	300,00	<b>357,00</b>	●	●	●	●	●	●	●
U40	<b>Trennnetz</b>	120,00	<b>142,80</b>	●	●	●	●	●	●	●
682	<b>Feuerlöscher</b>	110,00	<b>130,90</b>	●	●	●	●	●	●	●
872	<b>Sitzheizung im Fond</b>	350,00	<b>416,50</b>	●	●	●	●	●	●	●
Y05	<b>MANUFAKTUR Sicherheitsgurte rot</b> Nur mit AMG Line Advanced (PSF)/AMG Line Advanced Plus (PSJ)/AMG Line Premium (PSN)/AMG Line Premium Plus (PSQ) Nicht mit ENERGIZING Paket Plus (PBR)	300,00	<b>357,00</b>	●	●	●	●	●	●	●
U34	<b>Instrumententafel und Bordkanten in Ledernachbildung ARTICO in Nappaoptik</b> Mit AMG Line Advanced(PSF)/AMG Line Advanced Plus (PSJ)/AMG Line Premium (PSN)/AMG Line Premium Plus (PSQ)	460,00 0,00	<b>547,40</b> <b>0,00</b>	● ○	● ○	- ○	- ○	● ○	● ○	● ○

Der neue Mercedes-Benz GLC

# Laden und Förderung.





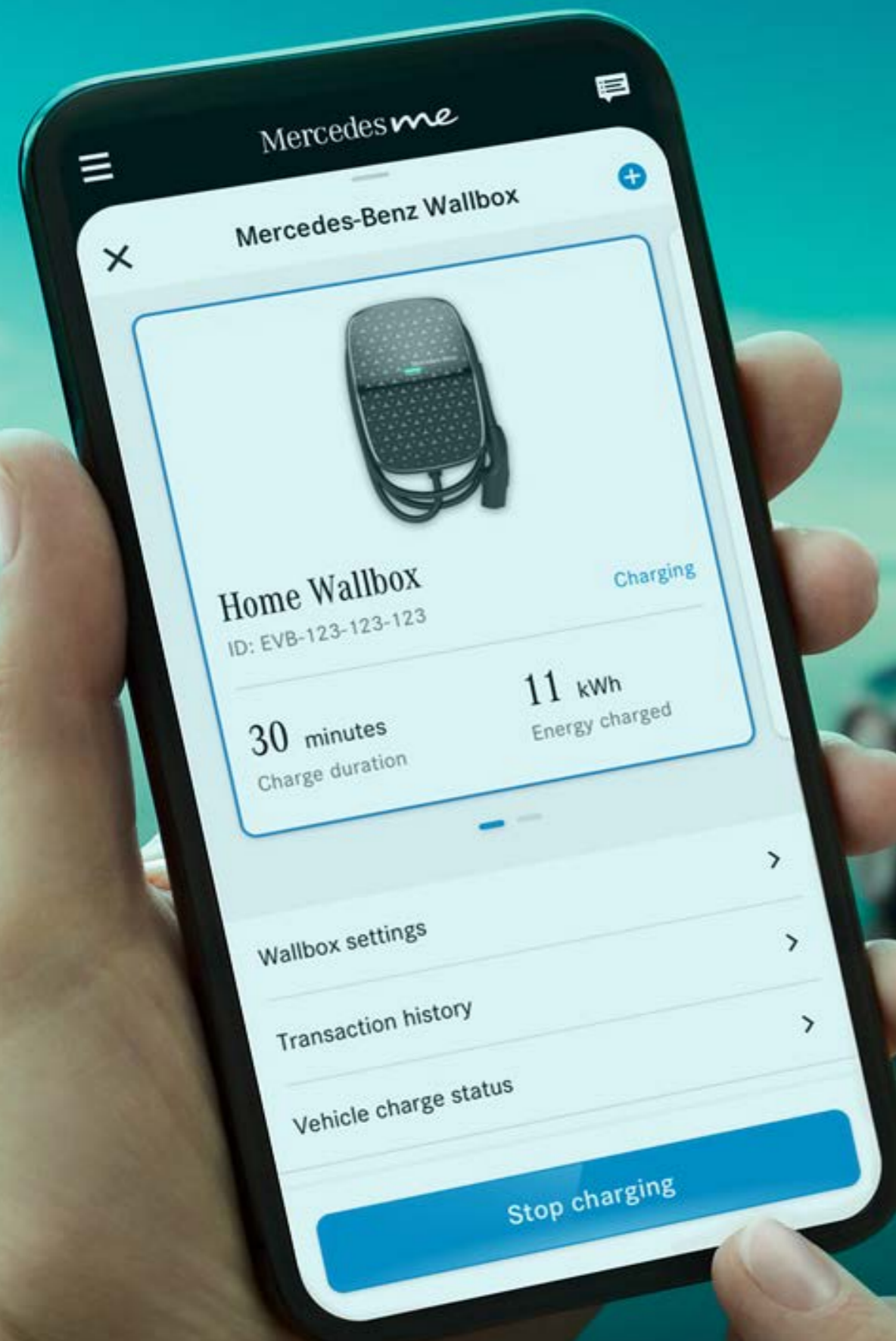

## Laden

### Wechselstrom-Ladesystem (AC-Laden) (82B)

Mehr Flexibilität: Mit dem leistungsstarken Wechselstrom-Ladesystem laden Sie Ihr Mercedes-Benz Plug-in-Hybriden schnell und einfach mit bis zu 11 kW (3-phasig). Neben der Wallbox zuhause können Sie Ihr Fahrzeug auch an einer Vielzahl öffentlicher Ladesäulen anschließen. Diese liefern meist Wechselstrom – so wie Haushaltssteckdosen. **(Standard)**

### Gleichstrom-Ladesystem (DC-Laden) (83B)

Für Ihre optimale Ladegeschwindigkeit mit bis zu 60 kW und damit hohem Komfort. Schnellladesäulen wie zum Beispiel IONITY liefern den für Ihre Hochvolt-Batterie erforderlichen Gleichstrom. Somit stellt das Gleichstrom-Ladesystem in kürzester Zeit eine langstreckentaugliche Reichweite bereit. **(500€ netto)**

### Remote und Charging Services Plus (38U)<sup>1</sup>

Die Remote und Charging Services Plus verbinden Sie mit Ihrem Fahrzeug. Sie können es auf Wunsch lokalisieren und ausgewählte Funktionen fernbedienen. Mit Mercedes me Charge<sup>1</sup> beziehen Sie Strom an vielen öffentlichen Ladestationen bei größtmöglicher Kostentransparenz. Sie müssen sich nur einmal registrieren und erhalten eine zentrale Abrechnung. **(1 Jahr ab Werk inklusive)**

<sup>1</sup> Für die Nutzung dieser Dienste ist eine persönliche Mercedes me ID sowie die Zustimmung zu den Nutzungsbedingungen für die Mercedes me connect Dienste notwendig. Zusätzlich muss das jeweilige Fahrzeug mit dem Benutzerkonto verknüpft sein. Nach Ablauf der initialen Laufzeit können die Dienste kostenpflichtig verlängert werden, sofern diese dann noch für das entsprechende Fahrzeug angeboten werden. Die erstmalige Aktivierung der Dienste ist innerhalb von 1 Jahr ab Erstzulassung oder Inbetriebnahme durch den Kunden möglich, je nachdem was zuerst erfolgt.



1



2



3



4

# Ladekabel

## Ladekabel für Wallbox und öffentliche Ladestation (MODE 3)

### 1 Ladekabel für Wallbox und öffentliche Ladestation, 5m, glatt (9B2)

Dieses Ladekabel, auch Mode 3 Kabel genannt, ermöglicht Ihnen das Aufladen der Fahrzeugbatterie an der Wallbox oder an öffentlichen Ladestationen mit bis zu 11 kW (Typ 2, 3-phasig, 16 A). - **Standard (0 €)**

### 2 Ladekabel für Wallbox und öffentliche Ladestation, 8m, glatt (9B3)

Dieses Ladekabel, auch Mode 3 Kabel genannt, ermöglicht Ihnen das Aufladen der Fahrzeugbatterie an der Wallbox oder an öffentlichen Ladestationen mit bis zu 11 kW (Typ 2, 3-phasig, 16 A). - **Optional (70 €)**

## Ladekabel für Haushaltssteckdose (MODE 2)<sup>1</sup>

### 3 Ladekabel für Haushaltssteckdose, 5m, glatt (B30)

Dieses Ladekabel, auch Mode 2 Kabel genannt, ermöglicht Ihnen das Aufladen der Fahrzeugbatterie an der Haushaltssteckdose mit bis zu 1,8 kW (230 V, 1-phasig, 8 A) und passt für Steckdosen des Typs E/F CEE 7/7. - **Standard (0 €)**

### 4 Ladekabel für Haushaltssteckdose, 8m, glatt (B80)

Dieses Ladekabel, auch Mode 2 Kabel genannt, ermöglicht Ihnen das Aufladen der Fahrzeugbatterie an der Haushaltssteckdose mit bis zu 1,8 kW (230 V, 1-phasig, 8 A) und passt für Steckdosen des Typs E/F CEE 7/7. - **Optional (70 €)**

Bitte beachten Sie: Die maximal mögliche Ladeleistung ist u.a. abhängig vom Ladekabel, dem Ladesystem des Fahrzeugs und der Ladeinfrastruktur. Bitte lesen Sie sich die Bedienungsanleitung sorgfältig durch und achten Sie darauf, sie genau einzuhalten. Für die Nutzung der Dienste ist eine Registrierung im Mercedes me Portal sowie die Zustimmung zu den Nutzungsbedingungen für die Mercedes me connect Dienste notwendig. Zusätzlich muss das jeweilige Fahrzeug mit dem Benutzerkonto verknüpft sein. Nach Ablauf der initialen Laufzeit können die Dienste kostenpflichtig verlängert werden. Die erstmalige Aktivierung der Dienste ist innerhalb von 1 Jahr ab Erstzulassung oder Inbetriebnahme durch den Kunden möglich, je nachdem was zuerst erfolgt.

<sup>1</sup> Aktuell nur eingeschränkt verfügbar. Bitte sprechen Sie hinsichtlich der Verfügbarkeit mit Ihrem/r Verkäufer\*in.



## Mercedes me Charge - Tarife

Mit [Mercedes me Charge](#)<sup>1</sup> nutzen Sie eines der größten öffentlichen Ladenetzwerke weltweit und können Ihren Mercedes Plug-in-Hybrid einfach transparent und flexibel unterwegs aufladen - auch über Landesgrenzen hinweg.

Zusätzlich ermöglicht Mercedes me Charge den Zugang zu den leistungsstarken Schnellladestationen von [IONITY](#). Dabei stellt [Green Charging](#) mittels hochwertiger Herkunftsnachweise sicher, dass für die über Mercedes me Charge geflossenen Lademengen nachträglich Strom aus erneuerbaren Energien ins Netz eingespeist wird.

Wählen Sie den für sich [optimalen Ladetarif](#) und ermöglichen sich das [ganzheitliche, komfortable und transparente](#) Ladeerlebnis mit Mercedes me Charge. Hier erfahren Sie alle Details zu unseren Ladetarifen. [Link](#)

### Mercedes me Charge S

Grundgebühr - 0€/ Monat (Standard)

### Mercedes me Charge M

Grundgebühr - 4.90€/ Monat

Mit diesem Tarif laden Sie europaweit zum festen, attraktiven kWh-Preis und zu vergünstigten Tarifen an den Schnellladesäulen von IONITY. Das Beste: Nach Erstaktivierung nutzen Sie diesen Tarif im ersten Jahr sogar komplett ohne Grundgebühr.

### Mercedes me Charge L







Grundgebühr - 12.90€/ Monat

<sup>1</sup> Um den Mercedes me connect Dienst „Mercedes me Charge“ nutzen zu können, wird eine persönliche Mercedes me ID sowie die Zustimmung zu den Mercedes me connect Nutzungsbedingungen benötigt. Weiterhin ist in Europa ein Ladevertrag mit der Digital Charging Solutions GmbH erforderlich.

# Mercedes-Benz Wallbox

## Mercedes-Benz Wallbox (A0009063412)

Mit der neuen Mercedes-Benz Wallbox wird das intelligente Power Grid zuhause bereits ein Stück weit zur Realität. Sie können sie per Ethernet-Kabel oder WiFi mit dem eigenen Internet-Anschluss verbinden. Auf diese Weise können sie die Wallbox mit der Mercedes me App<sup>1</sup> auf ihrem Smartphone bequem bedienen – egal, wo sie sind. So können sie beispielsweise den Ladevorgang ihres Fahrzeugs steuern. Mit Hilfe eines integrierten Energiezählers<sup>2</sup> lässt sich der aktuelle Stand des geladenen Stroms sowie die Übersicht über alle Ladevorgänge komfortabel in der Mercedes me App ablesen. Eine Übersicht über die Ladekosten ist ebenfalls verfügbar. Zum Schutz vor unbefugter Nutzung kann die Mercedes-Benz Wallbox über die App oder per RFID<sup>3</sup>-Karte freigeschaltet oder verriegelt werden.

-  Bis zu **22 kW** Ladeleistung<sup>4</sup>
-  Angeschlagenes 6m Kabel mit Typ 2 Stecker
-  **Connectivity** via kundeneigenem LAN, WiFi
-  **Zugang** via App und RFID<sup>2</sup>
-  Integration in **Mercedes me**  
(z.B. Start-Stop, Ladestatus und Kostenübersicht)
-  Einfache kostenpflichtige Installation und komfortabler Betrieb
-  Zukünftige Features via **OTA-Updates** möglich  
(Intelligentes Laden, Lastmanagement, Plug&Charge  
z. B. Integration in ein Energiemanagementsystem)

<sup>1</sup> Die Mercedes-Benz Wallbox enthält die technische Vorrüstung für Remote-Funktionen. Für die Nutzung der Remote-Funktionen der Mercedes-Benz Wallbox ist die Mercedes me App, eine persönliche Mercedes me ID sowie die Zustimmung zu den Nutzungsbedingungen für die Mercedes me connect Dienste sowie der Anschluss der Wallbox am kundeneigenen Internetanschluss notwendig.

<sup>2</sup> Anzeige in der Mercedes me App nicht konform mit MID oder Eichrecht.

<sup>3</sup> Radio Frequency Identification (RFID) wird bald unterstützt.

<sup>4</sup> 22 kW Ladung kann je nach Hersteller und Fahrzeug eine entsprechende Sonderausstattung „Wechselstrom-Ladesystem (AC-Laden 22 kW)“ erfordern.





## E-Kennzeichen

Bahn frei. Erwerben Sie ein batterieelektrisches Fahrzeug oder ein Plug-in-Hybridfahrzeug mit mindestens 40 km elektrischer Reichweite (innerorts)<sup>1</sup> oder einem CO<sub>2</sub> Ausstoß von höchstens 50 g/km<sup>1</sup>, ist das Fahrzeug zur Zulassung mit einem so genannten E-Kennzeichen<sup>1</sup> berechtigt. Abhängig von der jeweiligen lokalen/regionalen Umsetzung profitieren Sie unter Umständen z. B. von kostenfreiem Parken oder der Erlaubnis zur Nutzung der Busspur.<sup>2</sup>

<sup>1</sup> Die rechtlichen Grundlagen sind geregelt im Elektromobilitätsgesetz (EmoG) und unterliegen damit Änderungen.

<sup>2</sup> Beispiele für Förderung auf kommunaler Ebene. Es ist möglich, dass in Ihrem Nutzungsgebiet kein Vorteil besteht. Bitte wenden Sie sich hierzu an Ihre Kommune.

Der neue Mercedes-Benz GLC

# Digitale Extras.





# Unsere Digitalen Extras.

## Das Upgrade für Ihren Mercedes:

Holen Sie sich mit unseren Digitalen Extras das Upgrade für Ihren Mercedes-Benz und nutzen Sie Ihr Smartphone, um Ihr Fahrzeug remote zu bedienen, individuell anzupassen und digital zu ergänzen.

Denn bei Mercedes-Benz ist mehr für Sie drin. Viele Digitale Extras zum Thema Remote, Navigation, Laden, Urban Guard und Entertainment sind bereits ab Neufahrzeugkauf für eine Laufzeit von 36 Monaten enthalten.

Die genaue Verfügbarkeit ist abhängig vom Ihrem Fahrzeug, den gewählten Sonderausstattungen, dem Baujahr und dem Land, in dem Sie leben. Nach Ablauf der initialen Laufzeit, können Sie die gewünschten Digitalen Extras einfach und bequem im Mercedes me Store verlängern.



# Erleben Sie die Digital Extras für Ihren Mercedes.

Unsere kostenlosen Digital Extras für Sie: Telediagnose, Unfall- und Pannenmanagement und Wartungsmanagement.

## **Telediagnose.<sup>1</sup>**

Das Digital Extra Telediagnose informiert Sie, wenn der Austausch von Verschleißteilen wie beispielsweise der Bremsbeläge nötig ist. Zusätzlich wird die Information automatisch an Ihren Mercedes-Benz Service-Partner übermittelt, der sich mit Ihnen für einen Servicetermin in Verbindung setzt. Damit Sie entspannt unterwegs sein können.

**Ab Aktivierung kostenfrei nutzbar - Standard**

## **Unfall- und Pannenmanagement.<sup>1</sup>**

Schnelle Hilfe im Fall der Fälle: mit dem Mercedes me Unfall- und Pannenmanagement. Durch die Mercedes me Taste oder den Telefonbucheintrag im Adressbuch stellt Ihr Mercedes-Benz eine Sprachverbindung mit dem Customer Assistance Center her. Bei aktiviertem Dienst werden dabei relevante Fahrzeugdaten und Ihr Standort übermittelt, sodass entweder unser geschultes Personal direkt am Telefon oder der nächstgelegene Mercedes-Benz Service-Partner weiterhilft – selbst, wenn Sie sich nicht sicher sind, an welchem Ort Sie sich gerade genau befinden.

**Ab Aktivierung kostenfrei nutzbar - Standard**

## **Wartungsmanagement.<sup>1</sup>**

Erleben Sie, wie einfach die Wartung Ihres Mercedes-Benz sein kann. Das Digital Extra Wartungsmanagement erinnert Sie an anstehende Wartungen und unterstützt Sie bei der Terminbuchung. Bei aktiviertem Dienst werden zudem relevante Fahrzeugdaten vorab an Ihren Mercedes-Benz Service-Partner übermittelt, um den Wartungstermin möglichst effizient zu gestalten.

**Ab Aktivierung kostenfrei nutzbar - Standard**

<sup>1</sup> Um die Dienste nutzen zu können, müssen Sie sich auf dem Mercedes me Portal registrieren und auch die Nutzungsbedingungen für die Mercedes me connect Dienste akzeptieren. Außerdem muss das jeweilige Fahrzeug mit dem Nutzerkonto gekoppelt sein. Nach Ablauf der Erstlaufzeit können die Dienste kostenpflichtig verlängert werden. Die erstmalige Freischaltung der Dienste ist innerhalb von 1 Jahr nach Erstregistrierung oder Inbetriebnahme durch den Kunden möglich, je nachdem, was zuerst eintritt.



# Digitale Extras - Highlights

## VORRÜSTUNG FÜR DIGITALE SCHLÜSSELÜBERGABE (20U)<sup>1</sup>

Teilen Sie Ihr Fahrzeug mit Freunden und Familienmitgliedern – egal, wo Sie gerade sind und einfach per Mercedes me App. Sie behalten die Kontrolle und entscheiden, wem Sie Ihren Mercedes überlassen. Über die App entriegeln Sie Ihr Fahrzeug aus der Ferne und aktivieren den hinterlegten Fahrzeugschlüssel für den am Fahrzeug befindlichen Nutzer.

**Ab Aktivierung 3 Jahre kostenfrei nutzbar - Standard**

## REMOTE SERVICES (00U)<sup>1</sup>

Das Paket Remote Services Premium verbindet Sie noch enger mit Ihrem Fahrzeug. Sie können es auf Wunsch lokalisieren sowie ausgewählte Funktionen fernbedienen. Dienste wie das Wartungsmanagement<sup>1</sup> koordinieren Servicetermine und Sie sparen wertvolle Zeit. Die Ortung gestohlener Fahrzeuge<sup>1</sup> erhöht die Chance zur Wiederbeschaffung Ihres Eigentums.

**Ab Aktivierung 3 Jahre kostenfrei nutzbar - Standard**

Der Dienst Hilfe bei Fahrzeugdiebstahl (Diebstahlhilfe)<sup>1</sup> reduziert den bürokratischen Aufwand und bringt Ihnen einen Zeitvorteil. Im Falle eines Diebstahls melden Sie diesen bei der Polizei. Das polizeiliche Aktenzeichen (länderabhängig) sowie die relevanten Fahrzeug- und Halterinformationen übermitteln Sie ganz einfach per App an das Sicherheitscenter unseres zertifizierten Partners. Dieser startet in Abstimmung mit der lokalen Polizeidienststelle die Ortung Ihres Fahrzeugs.

**Ab Aktivierung 3 Jahre kostenfrei nutzbar - Standard**

## SMARTPHONE INTEGRATION (14U)<sup>1</sup>

Die Smartphone-Integration verbindet das Mobiltelefon via **Apple CarPlay** und **Android Auto** drahtlos mit dem Multimediasystem. Damit haben Sie komfortabel Zugriff auf die wichtigsten Anwendungen Ihres Smartphones. Auch Apps von Drittanbietern wie etwa Spotify können Sie schnell und einfach benutzen.

<sup>1</sup> Um die Dienste nutzen zu können, müssen Sie sich auf dem Mercedes me Portal registrieren und auch die Nutzungsbedingungen für die Mercedes me connect Dienste akzeptieren. Außerdem muss das jeweilige Fahrzeug mit dem Nutzerkonto gekoppelt sein. Nach Ablauf der Erstlaufzeit können die Dienste kostenpflichtig verlängert werden. Die erstmalige Freischaltung der Dienste ist innerhalb von 1 Jahr nach Erstregistrierung oder Inbetriebnahme durch den Kunden möglich, je nachdem, was zuerst eintritt.

# Optionen

CODE	MERCEDES ME CONNECT DIGITAL EXTRAS <sup>1</sup>	Laufzeit <sup>2</sup>	Benziner		Diesel		Hybrid		
			GLC 200 4MATIC	GLC 300 4MATIC	GLC 220 d 4MATIC	GLC 300 d 4MATIC	GLC 300 e 4MATIC	GLC 300 de 4MATIC	GLC 400 e 4MATIC
00U	<b>Remote Services</b> Enthält: Auffindfunktion (Remote Vehicle Finder), Programmierung Standheizung/-belüftung, Fahrzeugortung, Fahrzeugstandort, Fernabfrage Fahrzeugstatus, Geografische Fahrzeugüberwachung, Parkservice-Überwachung, Benachrichtigung bei Überschreitung der Fahrgeschwindigkeit, Schiebedach/Fenster mit Fensterschließung und -öffnung inklusive Lüftungsfunktion, Tür-Fernschließung und -entriegelung	3 Jahre	S	S	S	S	-	-	-
38U	<b>Remote und Charging Services Plus</b> Enthält: Remote Services (00U)  Mercedes me Charge Tarif S: Laden Sie Ihren elektrifizierten Mercedes-Benz einfach und bequem in einem der größten Ladenetzwerke. Durch unsere komfortablen Authentifizierungsmethoden können Sie Ihre bevorzugte Ladestation flexibel zu aktuellen Konditionen nutzen.  Mercedes me Charge Tarif M: 1 Jahr ohne Grundgebühr inkludiert, sonst 4,90 Euro pro Monat.	3 Jahre	-	-	-	-	S	S	S
		unbegrenzt	-	-	-	-	S	S	S
01U	<b>Vorrüstung für Navigationsdienste</b> Enthält: Anzeige von Online-Inhalten in der Navigationskarte <sup>1</sup> , Lokale Suche <sup>1</sup> , Parkplätze, Wetterinformationen	3 Jahre	S	S	S	S	S	S	S
		unbegrenzt	-	-	-	-	S	S	S
13U	<b>Vorrüstung für Remote- und Navigationsdienste</b> Enthält: Programmierung von Ladeeinstellungen und Vorklimatisierung, Reichweitenanzeige per App	unbegrenzt	-	-	-	-	S	S	S
351	<b>Mercedes-Benz Notrufsystem</b>	unbegrenzt	S	S	S	S	S	S	S
365	<b>Festplatten-Navigation</b> Enthält: Mercedes-Benz Look and Feel der Navigation, alle Kartendaten auf Festplatte gespeichert, Büروفunktion im Fahrzeug <sup>1</sup> (In-Car-Office)	unbegrenzt	S	S	S	S	S	S	S

Mehr Informationen zu Mercedes me Produkten finden Sie auf unserer Webseite:

<sup>1</sup> Um die Dienste nutzen zu können, müssen Sie sich auf dem Mercedes me Portal registrieren und auch die Nutzungsbedingungen für die Mercedes me connect Dienste akzeptieren. Außerdem muss das jeweilige Fahrzeug mit dem Nutzerkonto gekoppelt sein. Nach Ablauf der Erstlaufzeit können die Dienste kostenpflichtig verlängert werden. Die erstmalige Freischaltung der Dienste ist innerhalb von 1 Jahr nach Erstregistrierung oder Inbetriebnahme durch den Kunden möglich, je nachdem, was zuerst eintritt.

<sup>2</sup> Nach Ablauf der Laufzeit können Sie Ihr gewünschtes Produkt in unserem Mercedes me Store verlängern.

# Optionen

CODE	MERCEDES ME CONNECT DIGITAL EXTRAS <sup>1</sup>	Laufzeit <sup>2</sup>	Benziner		Diesel		Hybrid	
			GLC 200 4MATIC	GLC 300 4MATIC	GLC 220 d 4MATIC	GLC 300 d 4MATIC	GLC 300 e 4MATIC	GLC 300 de 4MATIC
367	<b>Vorrüstung für Live Traffic Information</b> Enthält: Live Traffic Information	7 Jahre	S	S	S	S	S	S
383	<b>Kommunikationsmodul (LTE) für die Nutzung von Mercedes Benz me Connect Diensten<sup>1</sup></b>	unbegrenzt	S	S	S	S	S	S
PBG	<b>MBUX Navigation Premium</b> Enthält: "Over-the-Air"- Update, Car-to-X-Communication, Festplatten-Navigation (365), Live Traffic Information, Lokale Suche, Navigationsdienste: Online Suche, Send2Car-Funktion	7 Jahre	S	S	S	S	S	S
14U	<b>Smartphone Integration</b> Enthält: Android Auto™ und Apple CarPlay™, Anzeige von Apps ausgewählter Drittanbieter, Steuerung der Smartphone-Funktion über Sprachbedienung, verbindet das Smartphone drahtlos mit dem MBUX	unbegrenzt	S	S	S	S	S	S
20U	<b>Vorrüstung für digitale Schlüsselübergabe</b>	3 Jahre	S	S	S	S	S	S
P82	<b>GUARD 360° Fahrzeugschutz Plus</b> Enthält: Einbruch- und Diebstahlwarnanlage mit Vorrüstung für Kollisionserkennung (551), Innenraumabsicherung (882), Kollisionserkennung, Schlüsseldeaktivierung, GUARD 360° Label an den vorderen Seitenscheiben	3 Jahre	●	●	●	●	●	●
537	<b>Digitales Radio</b>	unbegrenzt	S	S	S	S	S	S
	<b>Komfort Paket</b> Enthält: Fahrzeugdiagnose, Fahrzeugferndiagnose, Fernabfrage Fahrzeugstatus, Pannenmanagement, Telediagnose, Unfallmanagement, Wartungsmanagement, Softwareaktualisierung	unbegrenzt	S	S	S	S	S	S

Mehr Informationen zu Mercedes me Produkten finden Sie auf unserer Webseite:

<sup>1</sup> Um die Dienste nutzen zu können, müssen Sie sich auf dem Mercedes me Portal registrieren und auch die Nutzungsbedingungen für die Mercedes me connect Dienste akzeptieren. Außerdem muss das jeweilige Fahrzeug mit dem Nutzerkonto gekoppelt sein. Nach Ablauf der Erstlaufzeit können die Dienste kostenpflichtig verlängert werden. Die erstmalige Freischaltung der Dienste ist innerhalb von 1 Jahr nach Erstregistrierung oder Inbetriebnahme durch den Kunden möglich, je nachdem, was zuerst eintritt.

<sup>2</sup> Nach Ablauf der Laufzeit können Sie Ihr gewünschtes Produkt in unserem Mercedes me Store verlängern.

Der neue Mercedes-Benz GLC

---

# Services.



# GLC - Technische Daten.

		GLC 200 4MATIC	GLC 300 4MATIC	GLC 220 d 4MATIC	GLC 300 d 4MATIC
<b>KRAFTÜBERTRAGUNG</b>					
Antrieb		Allrad	Allrad	Allrad	Allrad
<b>MOTOR</b>					
Zylinder Zahl/Anordnung		R4	R4	R4	R4
Hubraum	cm <sup>3</sup>	1999	1999	1993	1993
Nennleistung / bei Drehzahl	kW [PS] / 1/min	150 [204]/6.100	190 [258]/5.800	145 [197]/3.600	198 [269]/4.200
zus. elektr. Leistung (Boost)	kW/PS	17/23	17/23	17/23	17/23
Nenn Drehmoment / bei Drehzahl	Nm / 1/min	320/2.000 - 4.000	400/2.000 - 3.200	440/1.800 - 2.800	550/1.800 - 2.200
Zus. Drehmoment (Boost)	Nm	200	200	200	200
Tankinhalt/davon Reserve	l	62/7	62/7	62/7	62/7
<b>GETRIEBE</b>					
		9G-TRONIC	9G-TRONIC	9G-TRONIC	9G-TRONIC
<b>LEISTUNG</b>					
Beschleunigung 0 - 100 km/h	s	7,8	6,2	8,0	6,3
Höchstgeschwindigkeit	km/h	221	240	219	243
<b>VERBRAUCH UND EMISSIONEN</b>					
Kraftstoffverbrauch kombiniert max. - min. (WLTP) <sup>1</sup>	l/100 km	8.2 - 7.3	8.2 - 7.4	5.9 - 5.2	6.2 - 5.6
CO <sub>2</sub> -Emissionen kombiniert max. - min. (WLTP) <sup>1</sup>	g/km	186 - 167 (WLTP)	186 - 168 (WLTP)	155 - 136 (WLTP)	163 - 146 (WLTP)
<b>MASSE UND GEWICHTE</b>					
Wendekreis	m	11,8	11,8	11,8	11,8
Wendekreis mit Hinterachslenkung 4,5°	m	10,9	10,9	10,9	10,9
Gepäckraumvolumen <sup>2</sup>	Liter	620 - 1.680	620 - 1.680	620 - 1.680	620 - 1.680
Gewicht fahrfertig nach EG	kg	1.925	1.925	2.000	2.025
Zuladung <sup>3</sup>	kg	585	585	550	545
Zulässiges Gesamtgewicht <sup>3</sup>	kg	2.510	2.510	2.550	2.570
Zulässige Anhängelast gebremst <sup>3</sup>	kg	2.400	2.400	2.500	2.500
Zulässige Stützlast	kg	100	100	100	100
Tankinhalt/davon Reserve	Liter	62/7	62/7	62/7	62/7

<sup>1</sup> Die angegebenen Werte sind die ermittelten „WLTP-CO<sub>2</sub>-Werte“ i.S.v. Art. 2 Nr. 3 Durchführungsverordnung (EU) 2017/1153. Die Kraftstoffverbrauchswerte wurden auf Basis dieser Werte errechnet. Stromverbrauch [und Reichweite] wurde[n] auf Grundlage der VO 2017/1151/EU ermittelt.

<sup>2</sup> In Anlehnung an Richtlinie ISO 3832:2002-06. Gepäckraumvolumen kann je nach Sonderausstattung abweichen.

<sup>3</sup> Masse des Kraftfahrzeugs in fahrbereitem Zustand mit dem zu mindestens 90 % seines Fassungsvermögens gefüllten Kraftstofftank, zuzüglich der Masse des Fahrers (per Gesetz pauschal mit 75 kg veranschlagt), des Kraftstoffs und der Flüssigkeiten, ausgestattet mit der Standardausrüstung gemäß den Herstellerangaben sowie, sofern vorhanden, der Masse des Aufbaus, des Führerhauses, der Anhängervorrichtung und des Ersatzrads/der Ersatzräder sowie des Werkzeugs. Sonderausstattungen, Zusatzausrüstungen und Zubehör können einen Einfluss auf Gewicht, verbleibende Nutzlast, Rollwiderstand, Aerodynamik usw. haben und damit auch die Verbrauchs- und CO<sub>2</sub>-Werte beeinflussen.

# GLC - Technische Daten - Plug-in-Hybride.

## GLC 300 e 4MATIC

## GLC 300 de 4MATIC

## GLC 400 e 4MATIC

### KRAFTÜBERTRAGUNG

Antrieb		Allrad	Allrad	Allrad
---------	--	--------	--------	--------

### MOTOR

Hybridart		Plug-in Hybrid	Plug-in Hybrid	Plug-in Hybrid
Zylinder Zahl/Anordnung		R4	R4	R4
Hubraum	cm <sup>3</sup>	1999	1993	1999
Systemleistung	KW/PS	230/313	245/333	280/381
System-Nenn Drehmoment	Nm	550	750	650
Nennleistung Verbrennungsmotor	kW/PS	150/204	145/197	185/252
Drehmoment Verbrennungsmotor	Nm	320	440	400

### ELEKTRISCHE ANLAGE

Nennleistung E-Motor	kW	100	100	100
Drehmoment E-Motor	Nm	440	440	440
AC Ladezeit 10-100% SOC (netto) <sup>1</sup>	h	2,5	2,5	2,5
DC Ladezeit 10-80% SOC (netto) <sup>1</sup>	m	20	20	20
HV-Batterie - Energieinhalt installiert	kWh	31.2	31.2	31.2

### GETRIEBE

		9G-TRONIC	9G-TRONIC	9G-TRONIC
--	--	-----------	-----------	-----------

### LEISTUNG

Kraftstoff		Super	Diesel	Super Plus
Beschleunigung 0 - 100 km/h	s	6,7	6,4	5,6
Höchstgeschwindigkeit	km/h	218	217	237
Höchstgeschwindigkeit elektrisch	km/h	140	140	140

### VERBRAUCH UND EMISSIONEN

Verbrauch kombiniert gewichtet WLTP <sup>1,2</sup>	l/100 km	0,5 - 0,6	0,4 - 0,5	0,5 - 0,6
CO <sub>2</sub> -Emissionen kombiniert gewichtet WLTP <sup>2</sup>	g/km	15,0 - 12,0	14,0 - 10,0	15,0 - 12,0
Stromverbrauch gewichtet	(kWh/100km)	20,4 - 22,5	20,5 - 23,0	20,4 - 22,5
Äquivalente Rein elektrische Reichweite kombiniert <sup>2</sup>	km	119 - 130	112 - 128	119 - 130
Äquivalente Rein elektrische Reichweite (städtisch) <sup>2</sup>	km	125 - 134	118 - 136	125 - 134
Emissionsklasse		EURO 6D-ISC-FCM	EURO 6D-ISC-FCM	EURO 6D-ISC-FCM

<sup>1</sup> Der zertifizierte elektrische Verbrauch wird in der Regel mit maximaler AC Ladeleistung durch ein Mode 3 Kabel bestimmt. Daher wird empfohlen, Fahrzeuge mit einer HV-Batterie bevorzugt an einer Wallbox oder einer AC-Ladestation mit einem Mode 3 Kabel zu laden, um kürzere Ladezeiten und einen besseren Ladewirkungsgrad zu erreichen.

<sup>2</sup> Die angegebenen Werte sind die ermittelten „WLTP-CO<sub>2</sub>-Werte“ i.S.v. Art. 2 Nr. 3 Durchführungsverordnung (EU) 2017/1153. Die Kraftstoffverbrauchswerte wurden auf Basis dieser Werte errechnet. Stromverbrauch [und Reichweite] wurde[n] auf Grundlage der VO 2017/1151/EU ermittelt.

# GLC - Technische Daten - Plug-in-Hybride.

## GLC 300 e 4MATIC

## GLC 300 de 4MATIC

## GLC 400 e 4MATIC

### MASSE UND GEWICHTE

		GLC 300 e 4MATIC	GLC 300 de 4MATIC	GLC 400 e 4MATIC
Anzahl Türen		5	5	5
Wendekreis	m	11,8	11,8	11,8
Wendekreis mit Hinterachslenkung 4,5°	m	10,9	10,9	10,9
Gepäckraumvolumen <sup>1</sup>	Liter	470 - 1.530	470 - 1.530	470 - 1.530
Zuladung <sup>2</sup>	kg	535	505	535
Zulässiges Gesamtgewicht <sup>2</sup>	kg	2.890	2.920	2.890
Zulässige Anhängelast gebremst (bei 12%) <sup>2</sup>	kg	2.000	2.000	2.000
Zulässige Stützlast	kg	100	100	100
Tankinhalt/davon Reserve	Liter	49/7	62/7	49/7

<sup>1</sup> In Anlehnung an Richtlinie ISO 3832:2002-06. Gepäckraumvolumen kann je nach Sonderausstattung abweichen.

<sup>2</sup> Masse des Kraftfahrzeugs in fahrbereitem Zustand mit dem zu mindestens 90 % seines Fassungsvermögens gefüllten Kraftstofftank, zuzüglich der Masse des Fahrers (per Gesetz pauschal mit 75 kg veranschlagt), des Kraftstoffs und der Flüssigkeiten, ausgestattet mit der Standardausrüstung gemäß den Herstellerangaben sowie, sofern vorhanden, der Masse des Aufbaus, des Führerhauses, der Anhängervorrichtung und des Ersatzrads/der Ersatzräder sowie des Werkzeugs. Sonderausstattungen, Zusatzausrüstungen und Zubehör können einen Einfluss auf Gewicht, verbleibende Nutzlast, Rollwiderstand, Aerodynamik usw. haben und damit auch die Verbrauchs- und CO<sub>2</sub>-Werte beeinflussen.

# GLC - Abmessungen

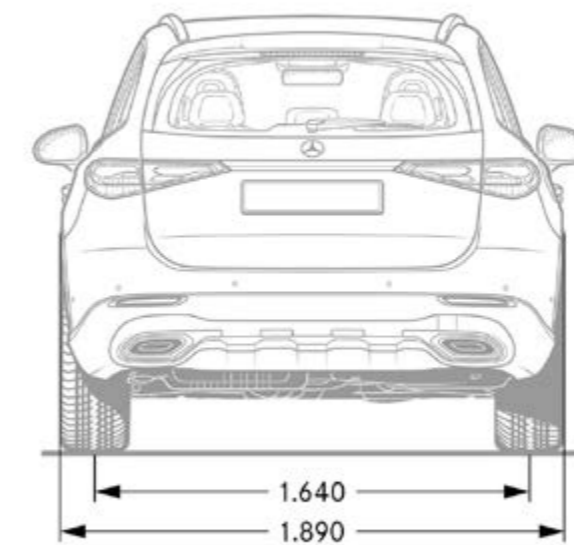
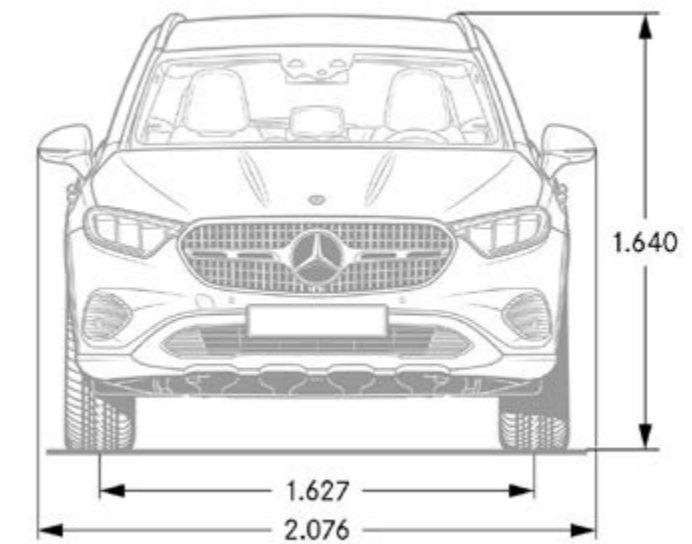
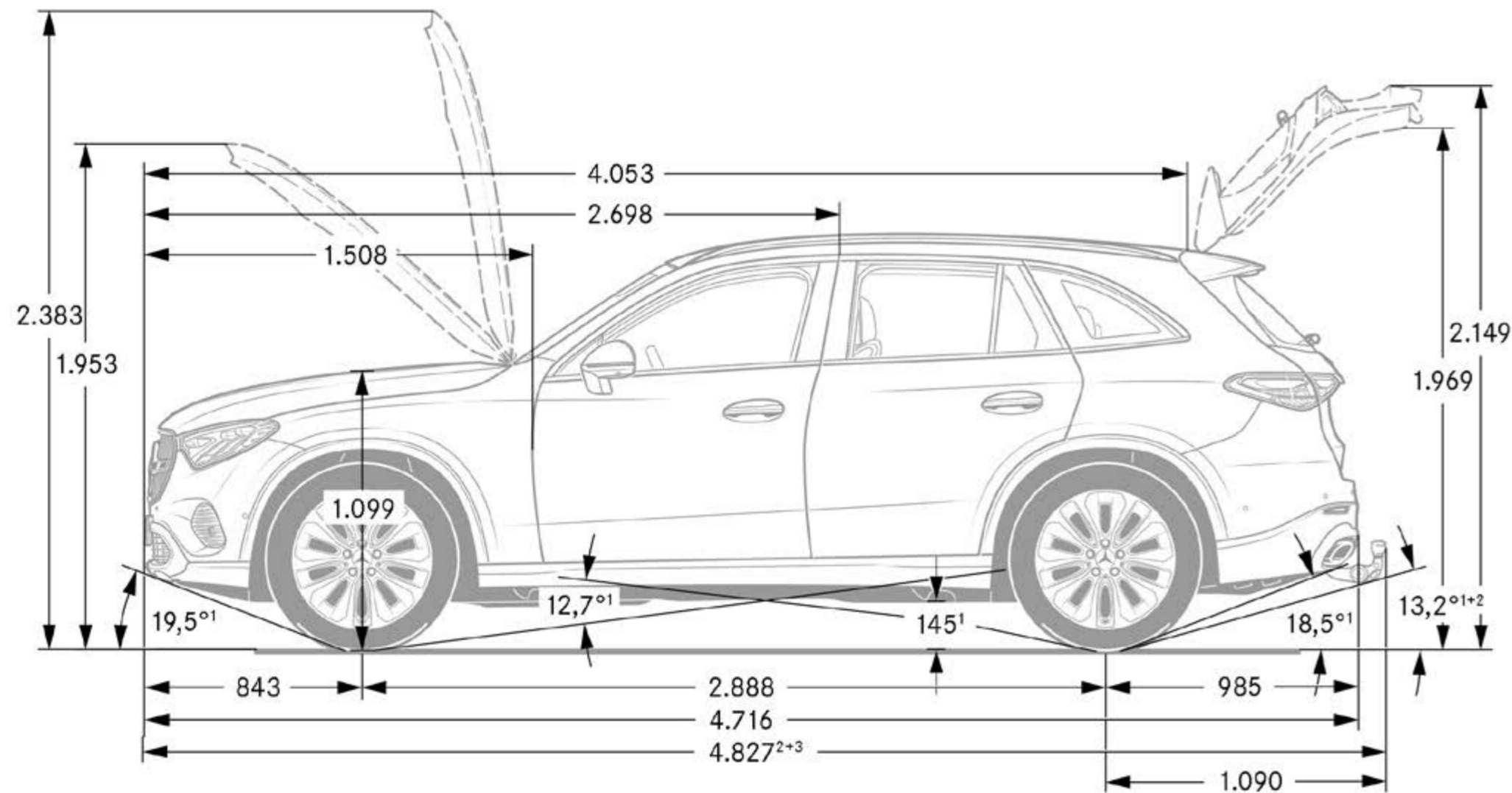



# GLC - Abmessungen & Kofferraumvolumen

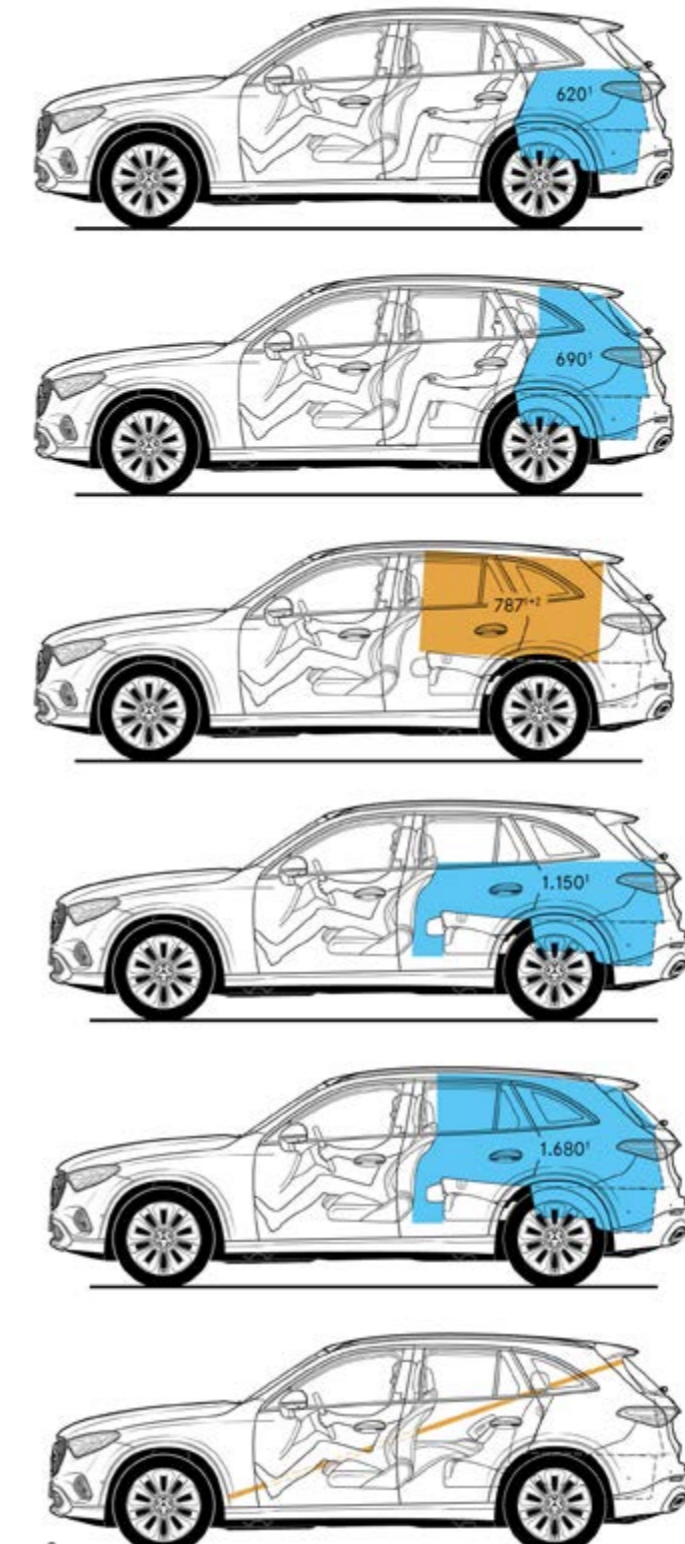
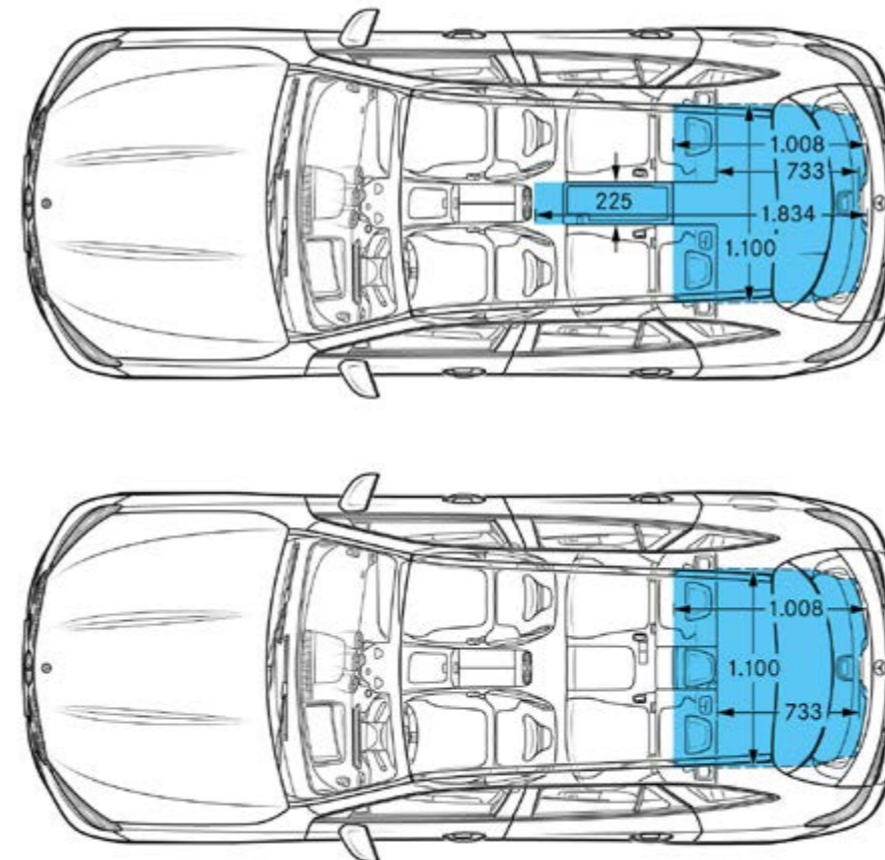
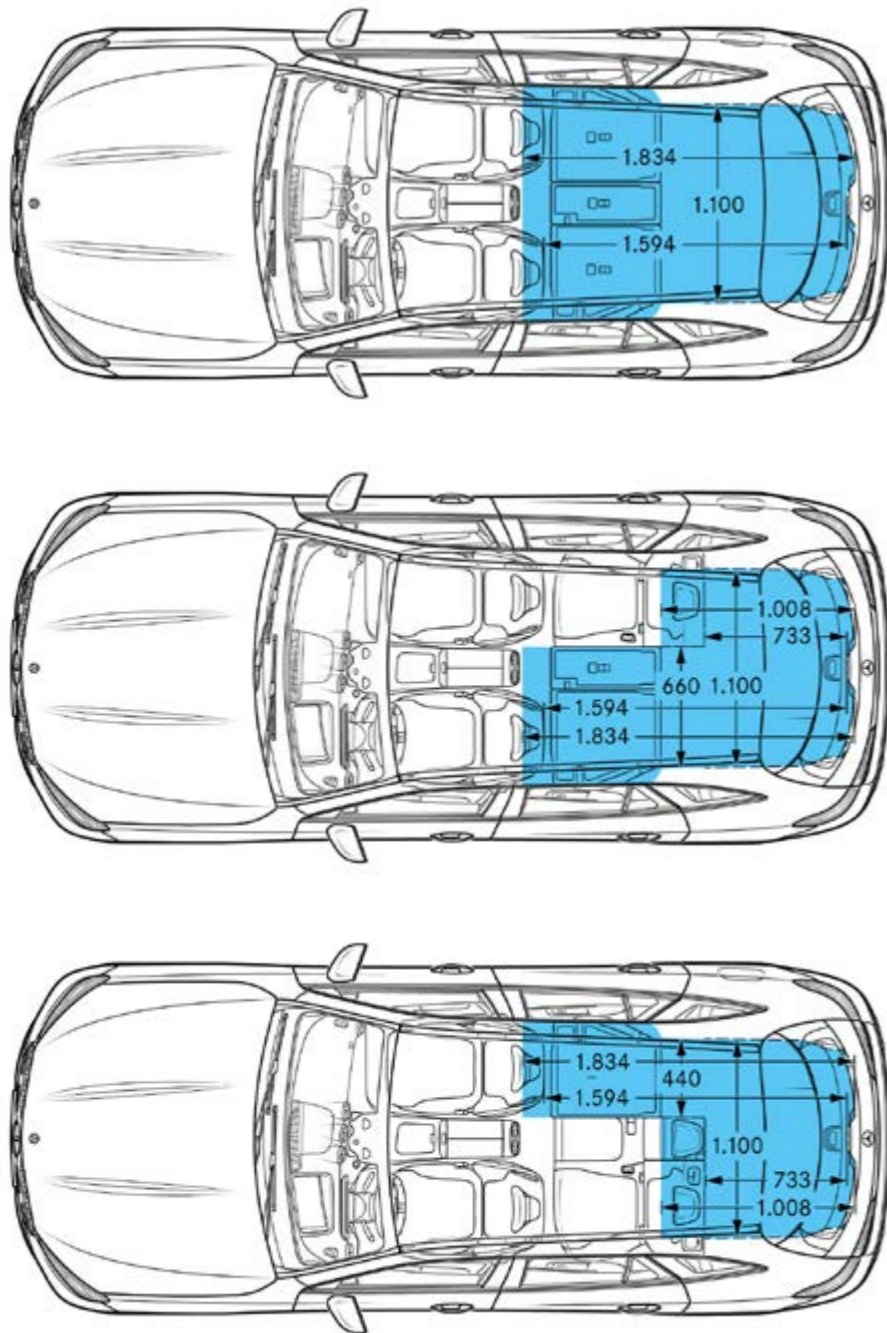

<sup>1</sup> Volumen in Litern

<sup>2</sup> Bei Cargostellung (Fondsitzlehne um 10° steiler)

<sup>3</sup> Größter Quader: Maße 1.387 x 880 x 610 mm

<sup>4</sup> Längstes Brett: Maße 3.010 x 400 x 30 mm

Gepackraumvolumen in Anlehnung an Richtlinie ISO 3832:2002-06 Gepackraumvolumen kann je nach Sonderausstattung abweichen

# Service

## Mercedes-Benz KomplettService-Paket

Ihr Mercedes-Benz Service sorgt dafür, dass vom ersten Kilometer an die Sicherheit, Zuverlässigkeit und der Wert Ihres Mercedes bestmöglich bewahrt werden.

So genießen Sie mit unserem KomplettService-Paket vielfältige Leistungen - und sind damit jederzeit einfach entspannt unterwegs.

Das KomplettService-Paket umfasst bis zu fünf Jahre lang sämtliche Service-Arbeiten.<sup>1</sup> z.B. für 36 Monate und 45.000 km nur:

<sup>1</sup> Gemäß den jeweiligen Bedingungen des KomplettService-Pakets.

## Mercedes-Benz Garantie-Paket

Verlängern Sie ganz einfach Ihren Schutz vor unvorhersehbaren Reparaturkosten. Das Mercedes-Benz Garantie-Paket gibt Ihnen im Anschluss an die Neufahrzeug-Garantie finanzielle Sicherheit. Sie können es günstig bereits beim Neufahrzeugkauf oder während der Neufahrzeug-Garantie abschließen und anschließend optional jährlich bis ins 12. Laufjahr Ihres Fahrzeugs immer wieder verlängern.

Sie sichern sich damit umfangreiche Garantie- und Reparaturleistungen<sup>2</sup> von Ihrem Mercedes-Benz Service.

<sup>2</sup> Gemäß den jeweiligen Bedingungen des Garantie-Pakets.

<sup>3</sup> Unverbindlich empfohlene Verkaufspreise.

**Garantie-Paket: 12 Monate im Anschluss an die Neufahrzeug-Garantie**

**Garantie-Paket: 24 Monate im Anschluss an die Neufahrzeug-Garantie**

**Garantie-Paket: 36 Monate im Anschluss an die Neufahrzeug-Garantie**

**Preis/Monat**  
inkl. MwSt.

GLC 220 d 4MATIC

GLC 200 4MATIC

GLC 300 4MATIC

GLC 300 d 4MATIC

GLC 300 e 4MATIC

GLC 300 de 4MATIC

GLC 400 e 4MATIC

**78,00**

**82,00**

**84,00**

**87,00**

**93,00**

**Kaufpreis<sup>3</sup>**  
**inkl. gesetzl.**  
**Steuer**

**225,00**

**585,00**

**949,00**



# Finanzdienstleistungen und Versicherungen

## **Mercedes-Benz Bank Gruppe.**

Profitieren Sie von der Mercedes-Benz Qualität, Zuverlässigkeit und Sicherheit auch in Ihren finanziellen Angelegenheiten. Mit unseren Leasing- und Finanzierungsprodukten haben Sie flexible Möglichkeiten, sich Ihren Wunsch eines neuen Mercedes zu erfüllen. Und unsere Versicherungen bieten zuverlässigen Schutz für Ihr Auto und Ihr Budget. Erfahren Sie mehr unter [www.mercedes-benz.de/leasing](http://www.mercedes-benz.de/leasing)

## **Mobilität aus einer Hand**

Wählen Sie die individuelle Kombination, die zu Ihrem Leben passt. Mit Leasing und Service-Leasing bietet Ihnen die Mercedes-Benz Bank Gruppe zwei attraktive Produkte, wenn Sie sich Ihre Flexibilität bewahren und regelmäßig auf ein neues Modell umsteigen wollen. Bei der Plus3-Finanzierung entscheiden Sie am Vertragsende, ob Sie Ihr Fahrzeug behalten, verkaufen oder zum vertraglich garantierten Restwert<sup>1</sup> zurückgeben möchten. Und für Ihren flexiblen Mobilitätsbedarf ermöglicht Ihnen Mercedes-Benz Rent den Mercedes Ihrer Wahl zur Miete.

<sup>1</sup> Diese Option beruht auf einer Zusatzvereinbarung zwischen Ihnen und Ihrem Händler.

## **Mercedes-Benz Autoversicherung / InScore - die Telematik Autoversicherung**

Ein Mercedes sollte auch wie ein Mercedes versichert sein. Die Mercedes-Benz Autoversicherung<sup>2</sup> oder InScore<sup>2</sup> inkl. zusätzlichem Versicherungsschutz für Elektro- und Hybridfahrzeuge sichern Ihren Wagen nicht nur umfassend ab. Im Schadenfall wird Ihr Mercedes außerdem stets nach Herstellervorgaben in einer Mercedes-Benz Werkstatt repariert.

<sup>2</sup> Versicherer: HDI Versicherung AG, vermittelt durch die Mercedes-Benz Bank AG. Es gelten die allgemeinen Versicherungsbedingungen.

## **Kaufpreisschutz**

Erweitern Sie die Leistungen Ihrer Vollkaskoversicherung. Der Kaufpreisschutz<sup>3</sup> schließt bei Totalschaden, Diebstahl oder Zerstörung bis zu 48 Monate lang die Lücke zwischen Kaufpreis und Wiederbeschaffungswert. So steht Ihnen für den Kauf eines neuen Fahrzeugs der ursprüngliche Kaufpreis erneut zur Verfügung.

<sup>3</sup> Versicherer: Zurich Insurance plc NDL für Deutschland, vermittelt durch die Mercedes-Benz Bank AG. Es gelten die allgemeinen Versicherungsbedingungen.

Erleben Sie mehr  
und lassen Sie Ihre Träume wahr werden.





**Mercedes-Benz ist einer der Gründungspartner der Stiftung „Laureus Sport for Good Foundation“.**

Seit der Stiftungsgründung im Jahr 2000 unterstützt und fördert Mercedes-Benz die Ziele und Werte dieses weltweiten, gemeinnützigen Programms: mit sozialen Sportprojekten das Leben von benachteiligten oder kranken Kindern und Jugendlichen zu verbessern. Laureus wurde zu einem grundlegenden Bestandteil der gesellschaftlichen Verantwortung von Mercedes-Benz. Jeder neue Mercedes ist daher ein Botschafter dieser Werte. Mit dem Kauf eines Mercedes unterstützen Sie die Stiftung „Laureus Sport for Good Foundation“.

**Speicherung technischer Daten im Fahrzeug:** Elektronische Fahrzeugkomponenten (z.B. Airbag-Steuergerät, Motorsteuergerät, etc.) enthalten Datenspeicher für technische Fahrzeugdaten, wie z. B. Meldungen im Falle von Funktionsstörungen, Geschwindigkeit des Fahrzeuges, Bremsstärke oder Funktionsweise von Rückhalte- und Fahrerassistenz-Systemen im Falle eines Unfallereignisses (Audio- und Videodaten werden nicht gespeichert). Die Daten werden flüchtig, punktuell als Momentaufnahme z. B. im Falle einer Störungsmeldung, über einen sehr kurzen Aufzeichnungszeitraum (maximal wenige Sekunden) z. B. im Falle eines Unfalls oder in zusammengefasster Form z.B. zur Bewertung der Bauteilbeanspruchung gespeichert. Die gespeicherten Daten können über Schnittstellen im Fahrzeug ausgelesen, von geschulten Technikern zur Diagnose und Behebung etwaiger Funktionsstörungen oder vom Hersteller zur Analyse und zur weiteren Verbesserung von Fahrzeugfunktionen verarbeitet und genutzt werden. Auf Wunsch des Kunden können Daten auch als Basis für weitere optionale Dienstleistungen dienen. Eine Übertragung der Daten aus dem Fahrzeug heraus an den Hersteller bzw. Dritte erfolgt grundsätzlich nur aufgrund gesetzlicher Erlaubnis (z.B. Fahrzeugnotruf e-Call), oder aufgrund vertraglichen Einverständnisses mit dem Kunden unter Berücksichtigung des Datenschutzes. Weitere Informationen zu gespeicherten Daten im Fahrzeug befinden sich in der Betriebsanleitung des Fahrzeugs. Diese finden Sie gedruckt und interaktiv im Fahrzeug oder online unter [www.mercedes-benz.de/betriebsanleitung](http://www.mercedes-benz.de/betriebsanleitung).

Nach Redaktionsschluss können sich am Produkt Änderungen ergeben haben.

Mercedes-Benz AG, Mercedes-Benz Cars Vertrieb Deutschland, Mühlenstraße 30, 10243 Berlin, MBD/VPP (aktualisiert: 17. April 2023)

[www.mercedes-benz.de](http://www.mercedes-benz.de)